

# Inspiron 17

## 5000 Series



# Servicehåndbok

Datamaskinmodell: Inspiron 17-5758  
Forskriftmessig modell: P28E  
Forskriftmessig type: P28E001



# Merknader, forholdsregler og advarsler

---

-  **MERK:** En MERKNAD angir viktig informasjon som hjelper deg med å bruke datamaskinen bedre.
  -  **FORSIKTIG:** En FORHOLDSREGEL angir enten potensiell fare for maskinvaren eller for tap av data og forteller hvordan du kan unngå problemet.
  -  **ADVARSEL:** En ADVARSEL angir potensiell fare for skade på eiendom, personskade eller død.
- 

**Copyright © 2015 Dell Inc. Med enerett.** Dette produktet er beskyttet av amerikanske og internasjonale lover og regler om copyright og intellektuell eiendom. Dell™ og Dell-logoen er varemerker som tilhører Dell Inc. i USA og/eller andre jurisdiksjoner. Alle andre merker og navn som er nevnt i dette dokumentet kan være varemerker som eies av deres respektive bedrifter.

2015–03

Rev. A00

# Innholdsfortegnelse

<b>Gjør følgende før du foretar arbeid inne i datamaskine:...</b>	<b>10</b>
Før du begynner .....	10
Sikkerhetsanvisninger.....	10
Anbefalte verktøy.....	11
<b>Etter at du har arbeidet inne i datamaskinen.....</b>	<b>12</b>
<b>Ta ut batteriet.....</b>	<b>13</b>
Fremgangsmåte.....	13
<b>Sette inn batteriet.....</b>	<b>15</b>
Fremgangsmåte.....	15
<b>Ta av bunndekselet.....</b>	<b>16</b>
Før jobben.....	16
Fremgangsmåte.....	16
<b>Sette på bunndekselet.....</b>	<b>18</b>
Fremgangsmåte.....	18
Etter jobben.....	18
<b>Ta ut harddisken.....</b>	<b>19</b>
Før jobben.....	19
Fremgangsmåte.....	19
<b>Sette inn harddisken.....</b>	<b>22</b>
Fremgangsmåte.....	22
Etter jobben.....	22

<b>Ta ut minnemodulene.....</b>	<b>23</b>
Før jobben.....	23
Fremgangsmåte.....	23
<b>Sette inn minnemodulene.....</b>	<b>25</b>
Fremgangsmåte.....	25
Etter jobben.....	26
<b>Ta ut trådløskortet.....</b>	<b>27</b>
Før jobben.....	27
Fremgangsmåte.....	27
<b>Sette inn trådløskortet.....</b>	<b>29</b>
Fremgangsmåte.....	29
Etter jobben.....	29
<b>Ta ut klokkebatteriet.....</b>	<b>30</b>
Før jobben.....	30
Fremgangsmåte.....	30
<b>Sette inn klokkebatteriet.....</b>	<b>32</b>
Fremgangsmåte.....	32
Etter jobben.....	32
<b>Ta av tastaturet.....</b>	<b>33</b>
Før jobben.....	33
Fremgangsmåte.....	33
<b>Sette på tastaturet.....</b>	<b>36</b>
Fremgangsmåte.....	36
Etter jobben.....	36

<b>Ta ut den optiske disken.....</b>	<b>37</b>
Før jobben.....	37
Fremgangsmåte.....	37
<b>Sette inn den optiske stasjonen.....</b>	<b>40</b>
Fremgangsmåte.....	40
Etter jobben.....	40
<b>Fjerne datamaskinbasen.....</b>	<b>41</b>
Før jobben.....	41
Fremgangsmåte.....	41
<b>Sette på datamaskinbasen.....</b>	<b>46</b>
Fremgangsmåte.....	46
Etter jobben.....	46
<b>Ta av høyttalerne.....</b>	<b>47</b>
Før jobben.....	47
Fremgangsmåte.....	47
<b>Sette inn høyttalerne.....</b>	<b>49</b>
Fremgangsmåte.....	49
Etter jobben.....	49
<b>Ta ut mellomstykket på den optiske stasjonen.....</b>	<b>50</b>
Før jobben.....	50
Fremgangsmåte.....	50
<b>Sette inn mellomstykket på den optiske stasjonen.....</b>	<b>52</b>
Fremgangsmåte.....	52
Etter jobben.....	52

<b>Ta ut I/U-kortet.....</b>	<b>53</b>
Før jobben.....	53
Fremgangsmåte.....	53
<b>Sette inn I/U-kortet.....</b>	<b>55</b>
Fremgangsmåte.....	55
Etter jobben.....	55
<b>Ta ut varmeavlederenheten.....</b>	<b>56</b>
Før jobben.....	56
Fremgangsmåte (diskret grafikkort).....	56
Fremgangsmåte (integret grafikkort).....	57
<b>Sette inn varmeavlederenheten.....</b>	<b>59</b>
Fremgangsmåte.....	59
Etter jobben.....	59
<b>Fjerne hovedkortet.....</b>	<b>61</b>
Før jobben.....	61
Fremgangsmåte.....	61
<b>Sette inn hovedkortet.....</b>	<b>66</b>
Fremgangsmåte.....	66
Etter jobben.....	67
<b>Ta ut batterikontaktkortet.....</b>	<b>68</b>
Før jobben.....	68
Fremgangsmåte.....	68
<b>Sette inn batterikontaktkortet.....</b>	<b>70</b>
Fremgangsmåte.....	70
Etter jobben.....	70

<b>Ta ut strømadapterporten.....</b>	<b>71</b>
Før jobben.....	71
Fremgangsmåte.....	71
<b>Sette inn strømadapterporten.....</b>	<b>73</b>
Fremgangsmåte.....	73
Etter jobben.....	73
<b>Ta av skjermenheten.....</b>	<b>74</b>
Før jobben.....	74
Fremgangsmåte.....	74
<b>Sette på skjermenheten.....</b>	<b>77</b>
Fremgangsmåte.....	77
Etter jobben.....	77
<b>Ta ut strømknappkortet.....</b>	<b>79</b>
Før jobben.....	79
Fremgangsmåte.....	79
<b>Sette inn strømknappkortet.....</b>	<b>81</b>
Fremgangsmåte.....	81
Etter jobben.....	81
<b>Ta av håndleddstøtten.....</b>	<b>82</b>
Før jobben.....	82
Fremgangsmåte.....	82
<b>Sette på håndleddstøtten.....</b>	<b>84</b>
Fremgangsmåte.....	84
Etter jobben.....	84

<b>Ta av skjermrammen.....</b>	<b>85</b>
Før jobben.....	85
Fremgangsmåte.....	85
<b>Sette på skjermrammen.....</b>	<b>87</b>
Fremgangsmåte.....	87
Etter jobben.....	87
<b>Ta av skjermpanelet.....</b>	<b>88</b>
Før jobben.....	88
Fremgangsmåte.....	88
<b>Sette på skjermpanelet.....</b>	<b>92</b>
Fremgangsmåte.....	92
Etter jobben.....	92
<b>Ta av skjermhengslene.....</b>	<b>94</b>
Før jobben.....	94
Fremgangsmåte.....	94
<b>Sette på skjermhengslene.....</b>	<b>96</b>
Fremgangsmåte.....	96
Etter jobben.....	96
<b>Fjerne kameraet.....</b>	<b>97</b>
Før jobben.....	97
Fremgangsmåte.....	97
<b>Sette inn kameraet.....</b>	<b>99</b>
Fremgangsmåte.....	99
Etter jobben.....	99



<b>Fjerne skjermkabelen.....</b>	<b>100</b>
Før jobben.....	100
Fremgangsmåte.....	100
<b>Sette inn skjermkabelen.....</b>	<b>102</b>
Fremgangsmåte.....	102
Etter jobben.....	102
<b>Fjerne skjermens bakdeksel og antenneenheten.....</b>	<b>103</b>
Før jobben.....	103
Fremgangsmåte.....	104
<b>Sette på skjermens bakdeksel og antenneenheten.....</b>	<b>105</b>
Fremgangsmåte.....	105
Etter jobben.....	105
<b>Flash-oppdatere BIOS.....</b>	<b>106</b>
<b>Få hjelp og kontakte Dell.....</b>	<b>107</b>
Selvhjelpsressurer.....	107
Kontakte Dell.....	107



# Gjør følgende før du foretar arbeid inne i datamaskine:

---

 **FORSIKTIG:** For å unngå å skade komponenter og kort må du holde dem i kantene og unngå å berøre pinner og kontakter.

 **MERK:** Bildene i dette dokumentet kan avvike fra datamaskinen din, og dette avhenger av konfigurasjonen du har bestilt.



## Før du begynner

- 1 Lagre og lukk alle åpne filer og avslutt alle åpne programmer.
  - 2 Slå av datamaskinen.
    - Windows 8.1: På **Start**-skjermen klikk på eller ta hurtig på strømikonet  → **Slå av**.
    - Windows 7: Klikk eller ta hurtig på **Start** → **Shut down (Slå av)**.
-  **MERK:** Hvis du bruker et annet operativsystem, må du se dokumentasjonen til operativsystemet for å finne instruksjoner for hvordan du avslutter og slår av.
- 3 Koble datamaskinen og alt tilkoblet utstyr fra strømuttakene.
  - 4 Koble fra alle kabler som telefonkabler, nettverkskabler, osv. fra datamaskinen.
  - 5 koble fra alle tilkoblede enheter og perifert utstyr som tastatur, mus, skjerm, osv. fra datamaskinen.
  - 6 Fjern eventuelle minnekort og optiske plater fra datamaskinen.

## Sikkerhetsanvisninger

Følg disse retningslinjene for sikkerhet for å verne om din egen sikkerhet og beskytte datamaskinen mot mulig skade.

 **ADVARSEL:** Før du gjør noe arbeid inne i datamaskinen, må du lese sikkerhetsinformasjonen som fulgte med datamaskinen. Se mer informasjon om gode arbeidsvaner på hjemmesiden for overholdelse av forskrifter på [dell.com/regulatory\\_compliance](http://dell.com/regulatory_compliance).

-  **ADVARSEL:** Koble fra alle strømkilder før du åpner datamaskindekselet eller paneler. Når du er ferdig med arbeidet inni datamaskinen, setter du plass alle deksler, paneler og skruer før du kobler til strømkilden.
-  **FORSIKTIG:** Sørg for at arbeidsflaten er jevn og ren slik at du ikke skader datamaskinen.
-  **FORSIKTIG:** For å unngå å skade komponenter og kort må du holde dem i kantene og unngå å berøre pinner og kontakter.
-  **FORSIKTIG:** Du skal bare utføre feilsøking og reparasjon når Dells tekniske assistanseteam gir deg lov til å gjøre det eller gir beskjed om å gjøre det. Servicearbeid som utføres uten tillatelse fra Dell, dekkes ikke av garantien. Se sikkerhetsinstruksjonene som ble levert sammen med produktet eller på [dell.com/regulatory\\_compliance](https://dell.com/regulatory_compliance).
-  **FORSIKTIG:** Før du berører noe inne i datamaskinen bør du jorde deg selv ved å berøre en ulakkert metallflate, f.eks. metallet på baksiden av datamaskinen. Mens du arbeider bør du ved jevne mellomrom berøre en ulakkert metallflate for å utlade statisk elektrisitet som kan skade de interne komponentene.
-  **FORSIKTIG:** Når du kobler fra en kabel, må du trekke i kontakten eller uttrekkstappen, ikke i selve kablen. Enkelte kabler har kontakter med sperretapper eller tommelskruser som må kobles fra før kablen kobles fra. Når du kobler fra kabler, må du trekke dem rett og jevnt ut for å unngå å bøye kontaktpinnene. Når du skal koble til kabler, må du først kontrollere at portene og kontaktene er riktig orientert og innrettet.
-  **FORSIKTIG:** Når du skal koble fra en nettverkskabel, må du først koble kablen fra datamaskinen og deretter fra nettverksenheten.
-  **FORSIKTIG:** Trykk inn og løs ut eventuelle kort fra mediekortleseren.

## Anbefalte verktøy

Veiledningene i dette dokumentet kan kreve at du bruker følgende verktøy:

- Stjerneskrudjern
- Plastspiss

# Etter at du har arbeidet inne i datamaskinen

---

 **FORSIKTIG:** Hvis du lar løse skruer ligge igjen inne i datamaskinen din, kan dette skade datamaskinen slik at den ikke fungerer.

- 1 Skru inn alle skruene, og kontroller at det ikke er noen løse skruer inne i datamaskinen.
- 2 Koble til alle eksterne enheter, perifert utstyr og kabler som ble koblet fra under arbeid med datamaskinen.
- 3 Sett inn alle mediekort, plater og andre deler som ble fjernet under arbeid med datamaskinen.
- 4 Koble til datamaskinen og alle tilkoblede enheter i strømuttakene.
- 5 Slå på datamaskinen.

# Ta ut batteriet



**ADVARSEL:** Før du gjør noe arbeid inne i datamaskinen, må du lese sikkerhetsinformasjonen som fulgte med datamaskinen og følge trinnene i [Før du gjør noe arbeid inne i datamaskinen](#). Etter at du har gjort noe arbeid inne i datamaskinen, skal du følge instruksjonene i [Etter at du har gjort noe arbeid inne i datamaskinen](#). Se mer informasjon om gode arbeidsvaner på hjemmesiden for overholdelse av forskrifter på [dell.com/regulatory\\_compliance](http://dell.com/regulatory_compliance).

## Fremgangsmåte

- 1 Lukk skjermen, og snu datamaskinen.
- 2 Skyv batteriutløserlåsen til ulåst posisjon.  
Du hører et klikk når batteriet er frigjort.
- 3 Løft batteriet ut av datamaskinbasen.

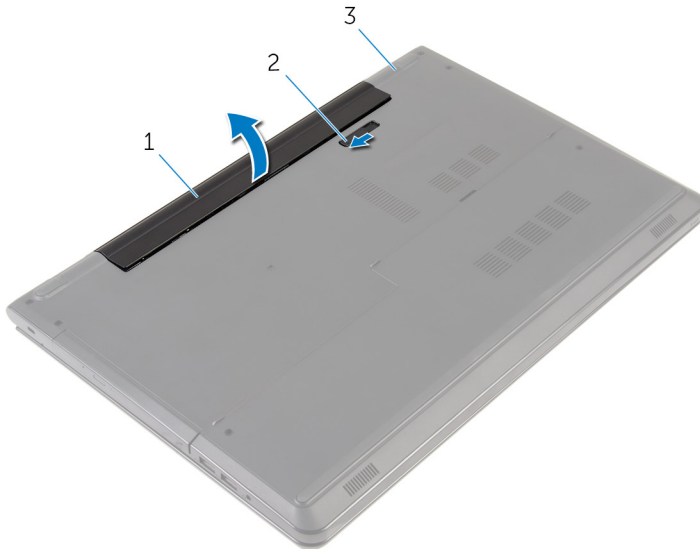

1 batteri

2 batteriløserlås

3 datamaskinbase

- 4 Snu datamaskinen, åpne skjermen, og trykk på strømknappen i fem sekunder for å jorde hovedkortet.

# Sette inn batteriet

---



**ADVARSEL:** Før du gjør noe arbeid inne i datamaskinen, må du lese sikkerhetsinformasjonen som fulgte med datamaskinen og følge trinnene i [Før du gjør noe arbeid inne i datamaskinen](#). Etter at du har gjort noe arbeid inne i datamaskinen, skal du følge instruksjonene i [Etter at du har gjort noe arbeid inne i datamaskinen](#). Se mer informasjon om gode arbeidsvaner på hjemmesiden for overholdelse av forskrifter på [dell.com/regulatory\\_compliance](http://dell.com/regulatory_compliance).

## Fremgangsmåte

Plasser batteriet i batterirommet, og trykk på batteriet til det klikker på plass.

# Ta av bunndekselet

---



**ADVARSEL:** Før du gjør noe arbeid inne i datamaskinen, må du lese sikkerhetsinformasjonen som fulgte med datamaskinen og følge trinnene i [Før du gjør noe arbeid inne i datamaskinen](#). Etter at du har gjort noe arbeid inne i datamaskinen, skal du følge instruksjonene i [Etter at du har gjort noe arbeid inne i datamaskinen](#). Se mer informasjon om gode arbeidsvaner på hjemmesiden for overholdelse av forskrifter på [dell.com/regulatory\\_compliance](http://dell.com/regulatory_compliance).

## Før jobben

Ta ut [batteriet](#)

## Fremgangsmåte

- 1 Lukk skjermen, og snu datamaskinen.
- 2 Ta ut skruene som fester bunndekselet til datamaskinbasen.



- 3** Bruk en plastspiss til å lirke opp bunndekslet. Begynn med den innvendige kanten, og løft av datamaskinbasen.

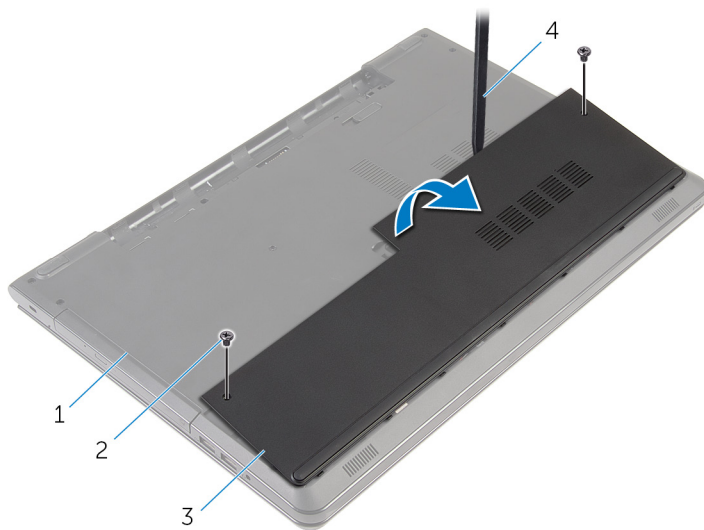

1 datamaskinbase

2 skruer (2)

3 bunndeksel

4 plastspiss

# Sette på bunndekselet

---



**ADVARSEL:** Før du gjør noe arbeid inne i datamaskinen, må du lese sikkerhetsinformasjonen som fulgte med datamaskinen og følge trinnene i [Før du gjør noe arbeid inne i datamaskinen](#). Etter at du har gjort noe arbeid inne i datamaskinen, skal du følge instruksjonene i [Etter at du har gjort noe arbeid inne i datamaskinen](#). Se mer informasjon om gode arbeidsvaner på hjemmesiden for overholdelse av forskrifter på [dell.com/regulatory\\_compliance](http://dell.com/regulatory_compliance).

## Fremgangsmåte

- 1 Skyv tappene på bunndekselet inn i sporene på datamaskinbasen, og klikk dekselet på plass.
- 2 Sett tilbake skruene som fester bunndekslet til datamaskinens base.

## Etter jobben

Sett inn [batteriet](#).

# Ta ut harddisken

---



**ADVARSEL:** Før du gjør noe arbeid inne i datamaskinen, må du lese sikkerhetsinformasjonen som fulgte med datamaskinen og følge trinnene i [Før du gjør noe arbeid inne i datamaskinen](#). Etter at du har gjort noe arbeid inne i datamaskinen, skal du følge instruksjonene i [Etter at du har gjort noe arbeid inne i datamaskinen](#). Se mer informasjon om gode arbeidsvaner på hjemmesiden for overholdelse av forskrifter på [dell.com/regulatory\\_compliance](http://dell.com/regulatory_compliance).



**FORSIKTIG:** Harddisker er skjøre. Vær forsiktig når du håndterer harddisken.



**FORSIKTIG:** For å unngå tap av data må du ikke ta ut harddisken mens datamaskinen er slått på eller i hvilemodus.

## Før jobben

- 1 Ta ut [batteriet](#)
- 2 Ta av [bunndekslet](#).

## Fremgangsmåte

- 1 Løft opp låsen, og koble styreplatekabelen fra hovedkortet.
- 2 Skru ut skruene som fester harddiskenheden til datamaskinbasen.

**3** Bruk uttrekkstappen og løft harddiskenheten ut av datamaskinbasen.

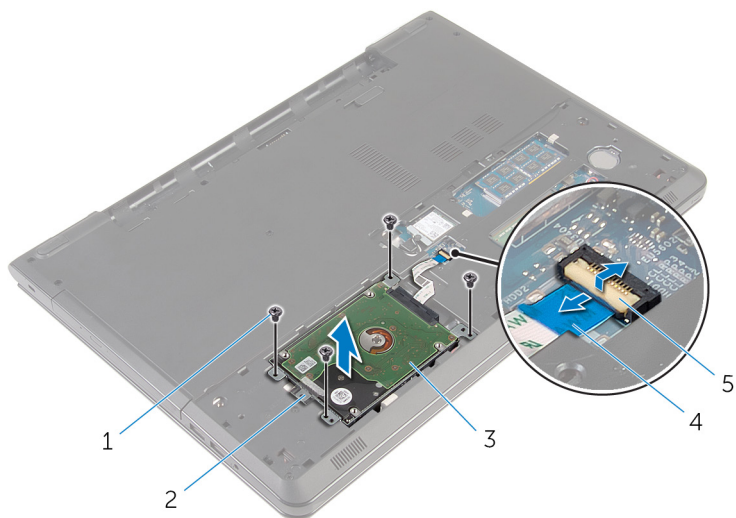

1 skruer (4)

2 uttrekkstapp

3 harddiskenhet

4 harddiskkabel

5 lås

**4** Koble mellomstykket fra harddisken.

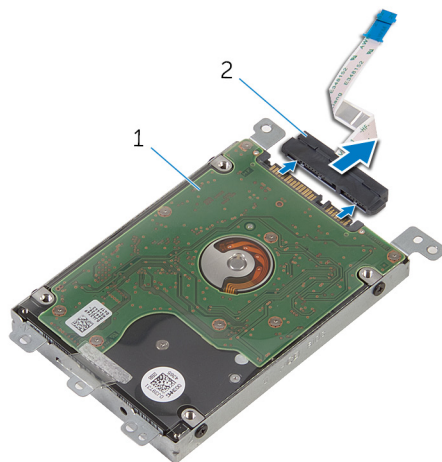

1 harddiskenhet

2 mellomstykke

- 5 Fjern skruene som fester harddisken til harddiskbraketten.
- 6 Løft harddiskbraketten av harddisken.

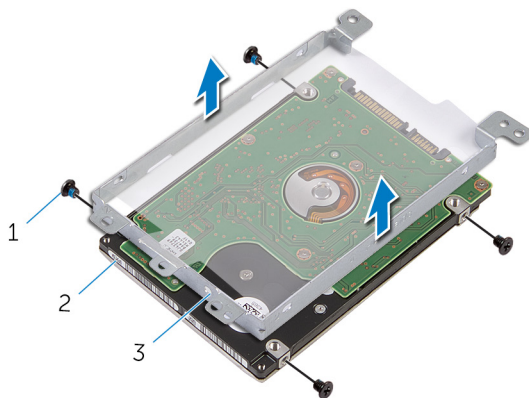

- |   |                 |   |          |
|---|-----------------|---|----------|
| 1 | skruer (4)      | 2 | harddisk |
| 3 | harddiskbrakett |   |          |

# Sette inn harddisken

---

 **ADVARSEL:** Før du gjør noe arbeid inne i datamaskinen, må du lese sikkerhetsinformasjonen som fulgte med datamaskinen og følge trinnene i [Før du gjør noe arbeid inne i datamaskinen](#). Etter at du har gjort noe arbeid inne i datamaskinen, skal du følge instruksjonene i [Etter at du har gjort noe arbeid inne i datamaskinen](#). Se mer informasjon om gode arbeidsvaner på hjemmesiden for overholdelse av forskrifter på [dell.com/regulatory\\_compliance](http://dell.com/regulatory_compliance).

 **FORSIKTIG:** Harddisker er skjøre. Vær forsiktig når du håndterer harddisken.

## Fremgangsmåte

- 1 Juster skrueshullene på harddiskbraketten med skrueshullene på harddisken.
- 2 Skru inn skruene som fester harddiskbraketten til harddisken.
- 3 Fest mellomstykket til harddisken.
- 4 Skyv harddiskenheten inn i datamaskinbasen, og juster skrueshullene på harddiskenheten etter skrueshullene' på datamaskinbasen.
- 5 Skru inn skruene som fester harddiskenheten til datamaskinbasen.
- 6 Skyv harddiskkabelen inn i kontakten, og trykk ned på låsen for å feste kabelen.

## Etter jobben

- 1 Sett på [bunndekselet](#).
- 2 Sett inn [batteriet](#).

# Ta ut minnemodulene

---



**ADVARSEL:** Før du gjør noe arbeid inne i datamaskinen, må du lese sikkerhetsinformasjonen som fulgte med datamaskinen og følge trinnene i [Før du gjør noe arbeid inne i datamaskinen](#). Etter at du har gjort noe arbeid inne i datamaskinen, skal du følge instruksjonene i [Etter at du har gjort noe arbeid inne i datamaskinen](#). Se mer informasjon om gode arbeidsvaner på hjemmesiden for overholdelse av forskrifter på [dell.com/regulatory\\_compliance](http://dell.com/regulatory_compliance).

## Før jobben

- 1 Ta ut [batteriet](#)
- 2 Ta av [bunndekslet](#).

## Fremgangsmåte

- 1 Bruk fingertuppene til å skille festeklipsene forsiktig fra hverandre på hver ende av minnemodulsporet, helt til minnemodulen spretter opp.

2 Skyv og ta minnemodulen ut av minnemodulsporet.

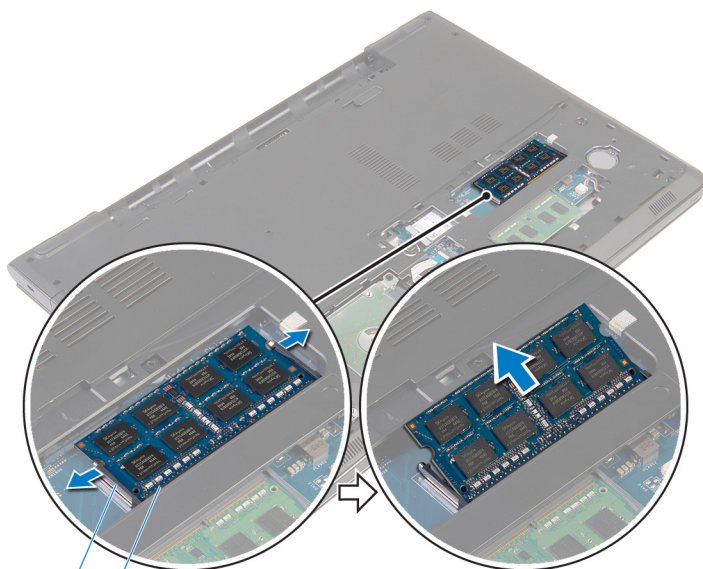

1 festeklemmer (2)

2 minnemodul



# Sette inn minnemodulene

---



**ADVARSEL:** Før du gjør noe arbeid inne i datamaskinen, må du lese sikkerhetsinformasjonen som fulgte med datamaskinen og følge trinnene i [Før du gjør noe arbeid inne i datamaskinen](#). Etter at du har gjort noe arbeid inne i datamaskinen, skal du følge instruksjonene i [Etter at du har gjort noe arbeid inne i datamaskinen](#). Se mer informasjon om gode arbeidsvaner på hjemmesiden for overholdelse av forskrifter på [dell.com/regulatory\\_compliance](http://dell.com/regulatory_compliance).

## Fremgangsmåte

- 1 Juster hakket på minnemodulen med tappen på minnemodulsporet.

- 2 Skyv minnemodulen godt inn i kontakten i en vinkel, og trykk minnemodulen ned slik at den klikker på plass.

 **MERK:** Hvis du ikke hører et klikk, må du ta ut minikortet og sette det inn på nytt.

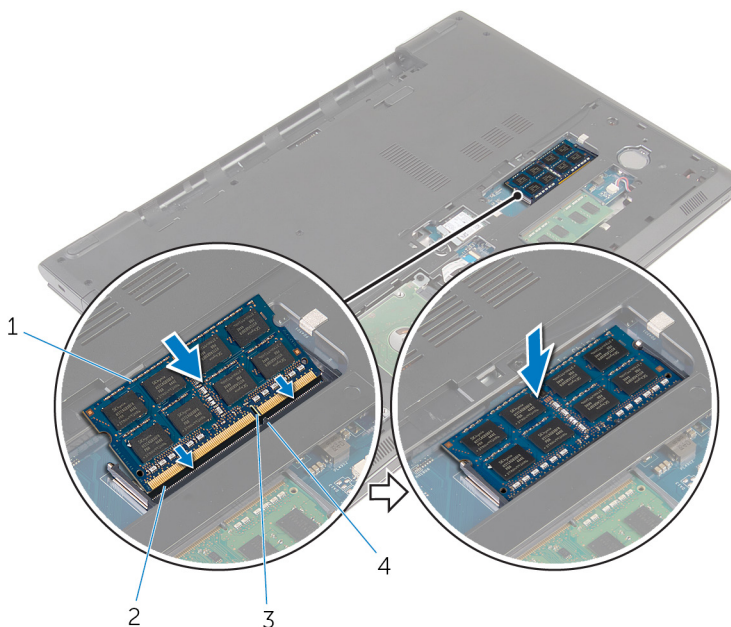

1 minnemodul

3 hakk

2 minnemodulspor

4 tapp

## Etter jobben

- 1 Sett på [bunndekselet](#).
- 2 Sett inn [batteriet](#).

# Ta ut trådløskortet

---



**ADVARSEL:** Før du gjør noe arbeid inne i datamaskinen, må du lese sikkerhetsinformasjonen som fulgte med datamaskinen og følge trinnene i [Før du gjør noe arbeid inne i datamaskinen](#). Etter at du har gjort noe arbeid inne i datamaskinen, skal du følge instruksjonene i [Etter at du har gjort noe arbeid inne i datamaskinen](#). Se mer informasjon om gode arbeidsvaner på hjemmesiden for overholdelse av forskrifter på [dell.com/regulatory\\_compliance](http://dell.com/regulatory_compliance).

## Før jobben

- 1 Ta ut [batteriet](#)
- 2 Ta av [bunndekslet](#).

## Fremgangsmåte

- 1 Fjern skruen som holder braketten til trådløskortet og selve trådløskortet til hovedkortet.
- 2 Løft braketten til trådløskortet av trådløskortet.
- 3 Koble antennekablene fra trådløskortet.

4 Skyv og ta trådløskortet ut av hovedkortet.

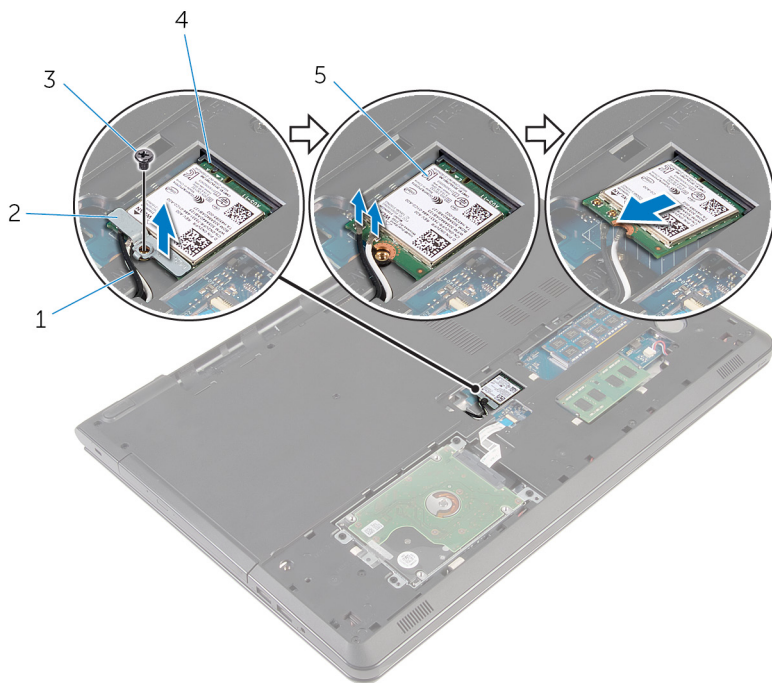

1 antennekabler (2)

3 skrue

5 trådløskort

2 brakett til trådløskortet

4 trådløskortspor

# Sette inn trådløskortet

 **ADVARSEL:** Før du gjør noe arbeid inne i datamaskinen, må du lese sikkerhetsinformasjonen som fulgte med datamaskinen og følge trinnene i [Før du gjør noe arbeid inne i datamaskinen](#). Etter at du har gjort noe arbeid inne i datamaskinen, skal du følge instruksjonene i [Etter at du har gjort noe arbeid inne i datamaskinen](#). Se mer informasjon om gode arbeidsvaner på hjemmesiden for overholdelse av forskrifter på [dell.com/regulatory\\_compliance](http://dell.com/regulatory_compliance).

## Fremgangsmåte

 **FORSIKTIG:** For å unngå skade på trådløskortet må du ikke legge noen kabler under det.

- 1 Juster sporet på trådløskortet med tappen på trådløskortsporet, og skyv kortet inn i sporet.
- 2 Juster skruerhullet på trådløskortet etter skruerhullet på hovedkortet.
- 3 Koble antennekablene til det trådløskortet.

Tabellen nedenfor viser fargeplanen for antennekablene til trådløskortet som datamaskinen støtter.

Kontakter på det trådløskortet	Farge antennekabel
Hoved (hvit trekant)	Hvit
Hjelpekontakt (svart trekant)	svart

- 4 Juster skruerhullet på braketten til trådløskortet etter skruerhullet på hovedkortet.
- 5 Sett tilbake skruen som holder braketten til trådløskortet og selve trådløskortet til hovedkortet.

## Etter jobben

- 1 Sett på [bunndekselet](#).
- 2 Sett inn [batteriet](#).

# Ta ut klokkebatteriet

---



**ADVARSEL:** Før du gjør noe arbeid inne i datamaskinen, må du lese sikkerhetsinformasjonen som fulgte med datamaskinen og følge trinnene i [Før du gjør noe arbeid inne i datamaskinen](#). Etter at du har gjort noe arbeid inne i datamaskinen, skal du følge instruksjonene i [Etter at du har gjort noe arbeid inne i datamaskinen](#). Se mer informasjon om gode arbeidsvaner på hjemmesiden for overholdelse av forskrifter på [dell.com/regulatory\\_compliance](http://dell.com/regulatory_compliance).



**FORSIKTIG:** Når du tar ut klokkebatteriet, blir BIOS-innstillingene tilbakestilt til standardverdiene. Det anbefales at du noterer ned BIOS-innstillingene før du tar ut klokkebatteriet.

## Før jobben

- 1 Ta ut [batteriet](#)
- 2 Ta av [bunndekslet](#).

## Fremgangsmåte

Bruk en plastspiss og lirk klokkebatteriet forsiktig ut av klokkebatteribatterikontakten.



- 1 plastspiss
- 3 holder for klokkebatteri

- 2 klokkebatteri

# Sette inn klokkebatteriet

---



**ADVARSEL:** Før du gjør noe arbeid inne i datamaskinen, må du lese sikkerhetsinformasjonen som fulgte med datamaskinen og følge trinnene i [Før du gjør noe arbeid inne i datamaskinen](#). Etter at du har gjort noe arbeid inne i datamaskinen, skal du følge instruksjonene i [Etter at du har gjort noe arbeid inne i datamaskinen](#). Se mer informasjon om gode arbeidsvaner på hjemmesiden for overholdelse av forskrifter på [dell.com/regulatory\\_compliance](http://dell.com/regulatory_compliance).

## Fremgangsmåte

Vend den positive siden opp, skyv og klikk klokkebatteriet i klokkebatterikontakten på hovedkortet.

## Etter jobben

- 1 Sett på [bunndekselet](#).
- 2 Sett inn [batteriet](#).



# Ta av tastaturet

---



**ADVARSEL:** Før du gjør noe arbeid inne i datamaskinen, må du lese sikkerhetsinformasjonen som fulgte med datamaskinen og følge trinnene i [Før du gjør noe arbeid inne i datamaskinen](#). Etter at du har gjort noe arbeid inne i datamaskinen, skal du følge instruksjonene i [Etter at du har gjort noe arbeid inne i datamaskinen](#). Se mer informasjon om gode arbeidsvaner på hjemmesiden for overholdelse av forskrifter på [dell.com/regulatory\\_compliance](http://dell.com/regulatory_compliance).

## Før jobben

Ta ut [batteriet](#)

## Fremgangsmåte

- 1 Snu datamaskinen opp-ned, og åpne skjermen så langt som mulig.

- 2** Bruk en plastspiss, løsne tappene forsiktig som fester tastaturet til håndleddstøtten.



1 plastspiss

2 tastatur

3 håndleddstøtte

- 3** Snu tastaturet forsiktig opp- ned, og plasser det på håndleddstøtten.

- 4 Løft låsen, og koble tastaturkabelen og tastaturlyskabelen (ekstra utstyr) fra hovedkortet.

 **MERK:** Det finnes bare en tastaturlyskabel hvis den bærbare maskinen ble levert med bakgrunnsbelyst tastatur.

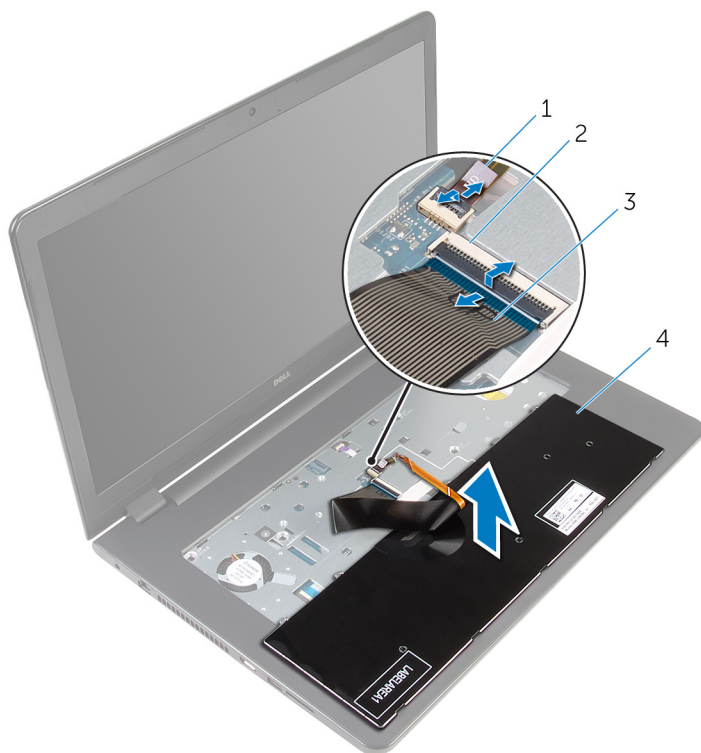

1 tastaturlyskabel

2 lås

3 tastaturkabel

4 tastatur

- 5 Løft tastaturet sammen med kablene vekk fra håndleddstøtten.

# Sette på tastaturet

---



**ADVARSEL:** Før du gjør noe arbeid inne i datamaskinen, må du lese sikkerhetsinformasjonen som fulgte med datamaskinen og følge trinnene i [Før du gjør noe arbeid inne i datamaskinen](#). Etter at du har gjort noe arbeid inne i datamaskinen, skal du følge instruksjonene i [Etter at du har gjort noe arbeid inne i datamaskinen](#). Se mer informasjon om gode arbeidsvaner på hjemmesiden for overholdelse av forskrifter på [dell.com/regulatory\\_compliance](http://dell.com/regulatory_compliance).

## Fremgangsmåte

- 1 Skyv tastaturkabelen og tastaturlyskabelen (ekstra utstyr) inn i de respektive kontaktene, og trykk ned på låsene for å feste kablene.
- 2 Snu tastaturet over.
- 3 Skyv tappene på tastaturet inn i sporene på håndleddstøtten, og klikk tastaturet på plass.

## Etter jobben

Sett inn [batteriet](#).

# Ta ut den optiske disken



**ADVARSEL:** Før du gjør noe arbeid inne i datamaskinen, må du lese sikkerhetsinformasjonen som fulgte med datamaskinen og følge trinnene i [Før du gjør noe arbeid inne i datamaskinen](#). Etter at du har gjort noe arbeid inne i datamaskinen, skal du følge instruksjonene i [Etter at du har gjort noe arbeid inne i datamaskinen](#). Se mer informasjon om gode arbeidsvaner på hjemmesiden for overholdelse av forskrifter på [dell.com/regulatory\\_compliance](http://dell.com/regulatory_compliance).

## Før jobben

- 1 Ta ut [batteriet](#)
- 2 Ta av [tastaturet](#).

## Fremgangsmåte

- 1 Skru ut skruen som fester den optiske stasjonen til datamaskinbasen.

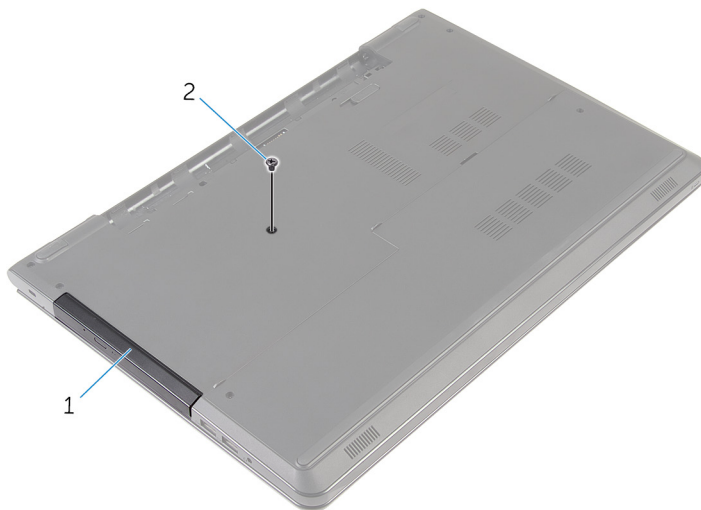

- 1 optisk stasjonsenhet                      2 skrue

- 2 Snu datamaskinen opp ned, og åpne skjermen.

- 3 Bruk en plastspiss til å skyve den optiske stasjonen ut av stasjonsrommet.
- 4 Skyv den optiske stasjonen ut av stasjonsrommet.



1 optisk stasjonsenhet

2 håndleddstøtte

3 plastspiss

- 5 Løsne forsiktig rammen til den optiske stasjonen på den optiske stasjonen.

- 6 Skru ut skruene som fester braketten til den optiske stasjonen fra den optiske stasjonen.

 **MERK:** Merk retningen på braketten til den optiske stasjonen, slik at du kan skifte den ut riktig.

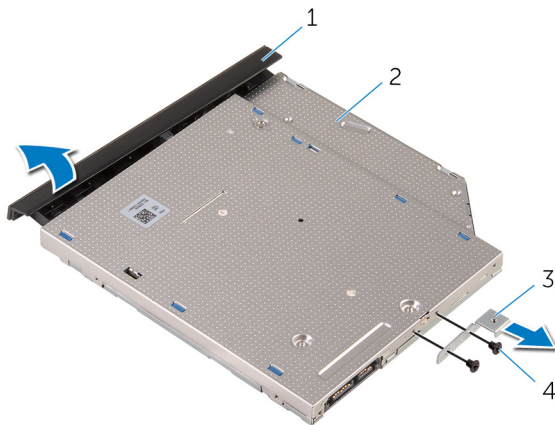

- |   |                            |   |                |
|---|----------------------------|---|----------------|
| 1 | ramme på optisk stasjon    | 2 | optisk stasjon |
| 3 | brakett til optisk stasjon | 4 | skruer (2)     |

# Sette inn den optiske stasjonen

---



**ADVARSEL:** Før du gjør noe arbeid inne i datamaskinen, må du lese sikkerhetsinformasjonen som fulgte med datamaskinen og følge trinnene i [Før du gjør noe arbeid inne i datamaskinen](#). Etter at du har gjort noe arbeid inne i datamaskinen, skal du følge instruksjonene i [Etter at du har gjort noe arbeid inne i datamaskinen](#). Se mer informasjon om gode arbeidsvaner på hjemmesiden for overholdelse av forskrifter på [dell.com/regulatory\\_compliance](http://dell.com/regulatory_compliance).

## Fremgangsmåte

- 1 Juster skruhellene på den optiske stasjonsbraketten etter skruhellene på den optiske stasjonen.
  -  **MERK:** Braketten til den optiske stasjonen må justeres riktig for å sikre at den optiske stasjonen kan festes godt til datamaskinen. For riktig retning se trinn 6 i "[Ta ut den optiske stasjonen](#)".
- 2 Skru inn skruene som fester braketten til den optiske stasjonen til den optiske stasjonen.
- 3 Juster tappene på stasjonsrammen etter sporene på den optiske stasjonen, og klikk stasjonsrammen på plass.
- 4 Skyv den optiske stasjonsenheten tilbake i det optiske stasjonsrommet.
- 5 Lukk skjermen, og snu datamaskinen.
- 6 Skru inn skruen som fester den optiske stasjonsenheten til datamaskinbasen.

## Etter jobben

- 1 Sett på [tastaturet](#).
- 2 Sett inn [batteriet](#).



# Fjerne datamaskinbasen

---



**ADVARSEL:** Før du gjør noe arbeid inne i datamaskinen, må du lese sikkerhetsinformasjonen som fulgte med datamaskinen og følge trinnene i [Før du gjør noe arbeid inne i datamaskinen](#). Etter at du har gjort noe arbeid inne i datamaskinen, skal du følge instruksjonene i [Etter at du har gjort noe arbeid inne i datamaskinen](#). Se mer informasjon om gode arbeidsvaner på hjemmesiden for overholdelse av forskrifter på [dell.com/regulatory\\_compliance](http://dell.com/regulatory_compliance).

## Før jobben

- 1 Ta ut [batteriet](#)
- 2 Ta av [bunndekslet](#).
- 3 Følg fremgangsmåten fra trinn 1 til trinn 3 i "[Ta ut harddisken](#)".
- 4 Ta ut [trådløskortet](#).
- 5 Ta av [tastaturet](#).
- 6 Følg fremgangsmåten fra trinn 1 til trinn 4 i "[Ta ut den optiske stasjonen](#)".

## Fremgangsmåte

- 1 Løft opp låsen, og koble den optiske stasjonskabelen fra hovedkortet.

**2** Fjern skruene som fester datamaskinbasen til håndleddstøtten.



1 skruer (4)

2 kontaktlås

3 optisk stasjonskabel

**3** Lukk skjermen, og snu datamaskinen.

**4** Koble høyttalerkabelen fra hovedkortet.

**5** Fjern antennekablene fra kabelføringene på datamaskinbasen.

**6** Fjern skruene som fester datamaskinbasen til håndleddstøtten.

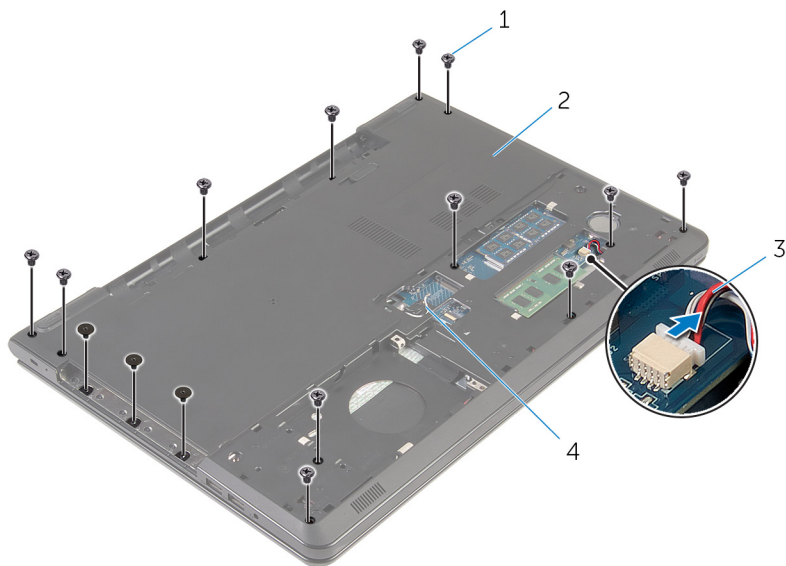

1 skruer (15)

2 datamaskinbase

3 høyttalerkabel

4 antennekabler (2)

- 7 Bruk fingertuppene, begynn bak, og lirk opp datamaskinbasen fra håndleddstøtten.

 **MERK:** Pass på at antennekablene er fjernet helt fra kabelføringene på datamaskinbasen.



1 datamaskinbase

- 8 Snu datamaskinbasen.  
9 Fjern [mellomstykket på den optiske stasjonen](#).

10 Ta av [høytalerne](#).

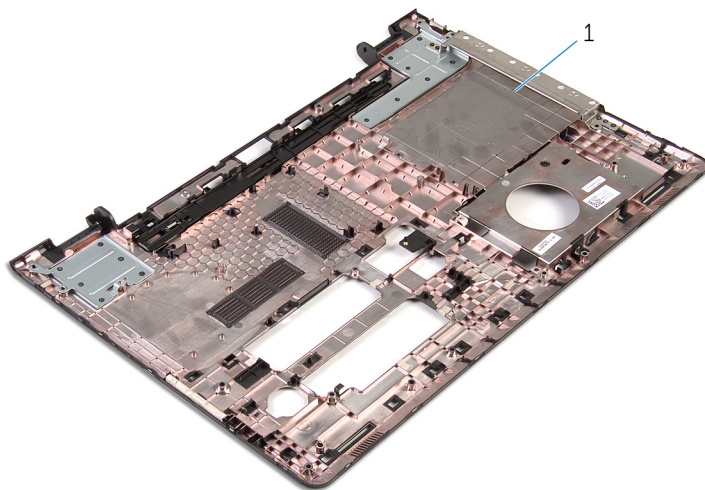

1 datamaskinbase

# Sette på datamaskinbasen

---



**ADVARSEL:** Før du gjør noe arbeid inne i datamaskinen, må du lese sikkerhetsinformasjonen som fulgte med datamaskinen og følge trinnene i [Før du gjør noe arbeid inne i datamaskinen](#). Etter at du har gjort noe arbeid inne i datamaskinen, skal du følge instruksjonene i [Etter at du har gjort noe arbeid inne i datamaskinen](#). Se mer informasjon om gode arbeidsvaner på hjemmesiden for overholdelse av forskrifter på [dell.com/regulatory\\_compliance](http://dell.com/regulatory_compliance).

## Fremgangsmåte

- 1 Sett inn [mellomstykket på den optiske stasjonen](#).
- 2 Sett inn [høytalerne](#).
- 3 Trekk antennekablene og høytalerkabelen gjennom de respektive sporene på datamaskinbasen.
- 4 Juster tappene på datamaskinbasen etter sporene på håndleddstøtten, og klikk datamaskinbasen på plass.
- 5 Sett inn skruene som fester datamaskinbasen til håndleddstøtten.
- 6 Koble høytalerkabelen til hovedkortet.
- 7 Snu datamaskinen opp ned, og åpne skjermen.
- 8 Sett inn skruene som fester datamaskinbasen til håndleddstøtten.
- 9 Skyv kabelen til den optiske stasjonen inn i kontakten på hovedkortet, og trykk ned på låsen for å feste kabelen.

## Etter jobben

- 1 Følg fremgangsmåten fra trinn 4 til trinn 7 i "[Sette inn den optiske stasjonen](#)".
- 2 Sett på [tastaturet](#).
- 3 Sett inn [trådløskortet](#).
- 4 Følg fremgangsmåten fra trinn 4 til trinn 6 i "[Sette inn harddisken](#)".
- 5 Sett på [bunndekselet](#).
- 6 Sett inn [batteriet](#).

# Ta av høyttalerne

---



**ADVARSEL:** Før du gjør noe arbeid inne i datamaskinen, må du lese sikkerhetsinformasjonen som fulgte med datamaskinen og følge trinnene i [Før du gjør noe arbeid inne i datamaskinen](#). Etter at du har gjort noe arbeid inne i datamaskinen, skal du følge instruksjonene i [Etter at du har gjort noe arbeid inne i datamaskinen](#). Se mer informasjon om gode arbeidsvaner på hjemmesiden for overholdelse av forskrifter på [dell.com/regulatory\\_compliance](http://dell.com/regulatory_compliance).

## Før jobben

- 1 Ta ut [batteriet](#)
- 2 Ta av [bunndekslet](#).
- 3 Følg fremgangsmåten fra trinn 1 til trinn 3 i "[Ta ut harddisken](#)".
- 4 Ta ut [trådløskortet](#).
- 5 Ta av [tastaturet](#).
- 6 Følg fremgangsmåten fra trinn 1 til trinn 4 i "[Ta ut den optiske stasjonen](#)".
- 7 Følg fremgangsmåten fra trinn 1 til trinn 7 i "[Ta av datamaskinbasen](#)".

## Fremgangsmåte

- 1 Noter deg hvordan høyttalerkabelen er lagt på datamaskinbasen, og løsne kabelen fra kabelføringen.

2 Løft høyttalerne sammen med kablen, ut av datamaskinbasen.

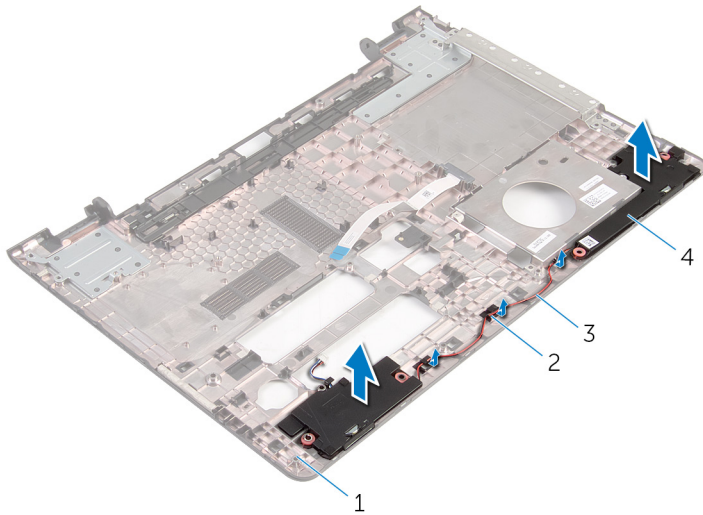

1 datamaskinbase

3 høyttalerkabel

2 kabelføringer

4 høyttalere (2)



# Sette inn høyttalerne

---

 **ADVARSEL:** Før du gjør noe arbeid inne i datamaskinen, må du lese sikkerhetsinformasjonen som fulgte med datamaskinen og følge trinnene i [Før du gjør noe arbeid inne i datamaskinen](#). Etter at du har gjort noe arbeid inne i datamaskinen, skal du følge instruksjonene i [Etter at du har gjort noe arbeid inne i datamaskinen](#). Se mer informasjon om gode arbeidsvaner på hjemmesiden for overholdelse av forskrifter på [dell.com/regulatory\\_compliance](http://dell.com/regulatory_compliance).

## Fremgangsmåte

- 1 Bruk justeringspostene for å justere og plassere høyttalerne på datamaskinbasen.
- 2 Før antennekabelen gjennom kabelføringene i datamaskinbasen.

## Etter jobben

- 1 Følg fremgangsmåten fra trinn 3 til trinn 8 i "[Sette på datamaskinbasen](#)".
- 2 Følg fremgangsmåten fra trinn 4 til trinn 7 i "[Sette inn den optiske stasjonen](#)".
- 3 Sett på [tastaturet](#).
- 4 Sett inn [trådløskortet](#).
- 5 Følg fremgangsmåten fra trinn 4 til trinn 6 i "[Sette inn harddisken](#)".
- 6 Sett på [bunndekselet](#).
- 7 Sett inn [batteriet](#).

# Ta ut mellomstykket på den optiske stasjonen

---



**ADVARSEL:** Før du gjør noe arbeid inne i datamaskinen, må du lese sikkerhetsinformasjonen som fulgte med datamaskinen og følge trinnene i [Før du gjør noe arbeid inne i datamaskinen](#). Etter at du har gjort noe arbeid inne i datamaskinen, skal du følge instruksjonene i [Etter at du har gjort noe arbeid inne i datamaskinen](#). Se mer informasjon om gode arbeidsvaner på hjemmesiden for overholdelse av forskrifter på [dell.com/regulatory\\_compliance](http://dell.com/regulatory_compliance).

## Før jobben

- 1 Ta ut [batteriet](#)
- 2 Ta av [bunndekslet](#).
- 3 Følg fremgangsmåten fra trinn 1 til trinn 3 i "[Ta ut harddisken](#)".
- 4 Ta ut [trådløskortet](#).
- 5 Ta av [tastaturet](#).
- 6 Følg fremgangsmåten fra trinn 1 til trinn 4 i "[Ta ut den optiske stasjonen](#)".
- 7 Følg fremgangsmåten fra trinn 1 til trinn 7 i "[Ta av datamaskinbasen](#)".

## Fremgangsmåte

Løsne mellomstykket til den optiske stasjonen fra tappene på datamaskinbasen.

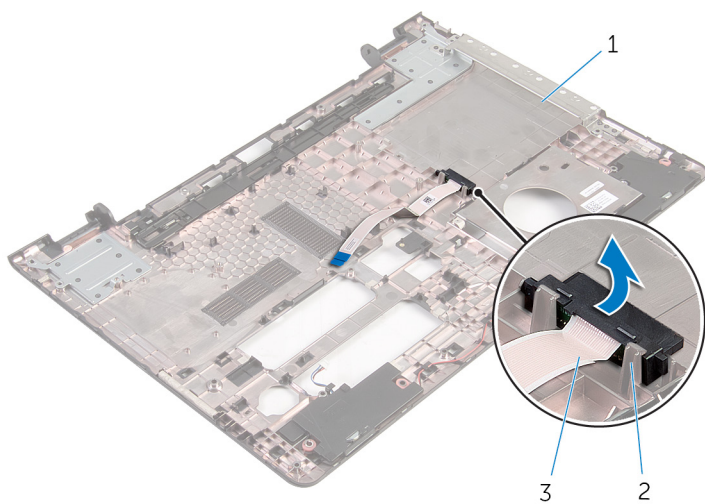

- 1 datamaskinbase
- 3 mellomstykke til den optiske stasjonen

- 2 tapper (2)

# Sette inn mellomstykket på den optiske stasjonen

---



**ADVARSEL:** Før du gjør noe arbeid inne i datamaskinen, må du lese sikkerhetsinformasjonen som fulgte med datamaskinen og følge trinnene i [Før du gjør noe arbeid inne i datamaskinen](#). Etter at du har gjort noe arbeid inne i datamaskinen, skal du følge instruksjonene i [Etter at du har gjort noe arbeid inne i datamaskinen](#). Se mer informasjon om gode arbeidsvaner på hjemmesiden for overholdelse av forskrifter på [dell.com/regulatory\\_compliance](http://dell.com/regulatory_compliance).

## Fremgangsmåte

Juster mellomstykket til den optiske stasjonen med tappene på datamaskinbasen, og klikk det på plass.

## Etter jobben

- 1 Følg fremgangsmåten fra trinn 3 til trinn 8 i "[Sette på datamaskinbasen](#)".
- 2 Følg fremgangsmåten fra trinn 4 til trinn 7 i "[Sette inn den optiske stasjonen](#)".
- 3 Sett på [tastaturet](#).
- 4 Sett inn [trådløskortet](#).
- 5 Følg fremgangsmåten fra trinn 4 til trinn 6 i "[Sette inn harddisken](#)".
- 6 Sett på [bunndekselet](#).
- 7 Sett inn [batteriet](#).

# Ta ut I/U-kortet

---



**ADVARSEL:** Før du gjør noe arbeid inne i datamaskinen, må du lese sikkerhetsinformasjonen som fulgte med datamaskinen og følge trinnene i [Før du gjør noe arbeid inne i datamaskinen](#). Etter at du har gjort noe arbeid inne i datamaskinen, skal du følge instruksjonene i [Etter at du har gjort noe arbeid inne i datamaskinen](#). Se mer informasjon om gode arbeidsvaner på hjemmesiden for overholdelse av forskrifter på [dell.com/regulatory\\_compliance](http://dell.com/regulatory_compliance).

## Før jobben

- 1 Ta ut [batteriet](#)
- 2 Ta av [bunndekslet](#).
- 3 Følg fremgangsmåten fra trinn 1 til trinn 3 i "[Ta ut harddisken](#)".
- 4 Ta ut [trådløskortet](#).
- 5 Ta av [tastaturet](#).
- 6 Følg fremgangsmåten fra trinn 1 til trinn 4 i "[Ta ut den optiske stasjonen](#)".
- 7 Følg fremgangsmåten fra trin 1 til trinn 6 i "[Ta av datamaskinbasen](#)".

## Fremgangsmåte

- 1 Skru ut skruen som fester I/U-kortet til håndleddstøtten.
- 2 Løft I/U-kortet forsiktig, og snu det opp ned.

**3** Løft sperrelåsen, og koble fra I/U-kortkabelen fra I/U-kortet.

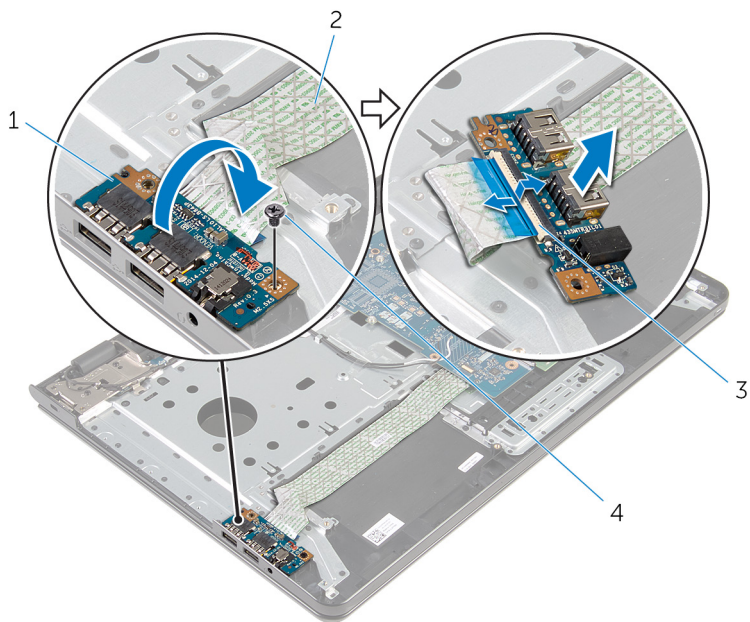

1 I/U-kort

3 lås

2 I/U-kortkabel

4 skrue

# Sette inn I/U-kortet

---

 **ADVARSEL:** Før du gjør noe arbeid inne i datamaskinen, må du lese sikkerhetsinformasjonen som fulgte med datamaskinen og følge trinnene i [Før du gjør noe arbeid inne i datamaskinen](#). Etter at du har gjort noe arbeid inne i datamaskinen, skal du følge instruksjonene i [Etter at du har gjort noe arbeid inne i datamaskinen](#). Se mer informasjon om gode arbeidsvaner på hjemmesiden for overholdelse av forskrifter på [dell.com/regulatory\\_compliance](http://dell.com/regulatory_compliance).

## Fremgangsmåte

- 1 Skyv I/U-kortkabelen inn i I/U-kortkabelkontakten, og trykk ned på låsen for å feste kabelen.
- 2 Snu I/U-kortet, og juster skruehullene på I/U-kortet etter skruehullene på håndleddstøtten.
- 3 Sett inn skruen som fester I/U-kortet til håndleddstøtten.

## Etter jobben

- 1 Følg fremgangsmåten fra trinn 3 til trinn 8 i "[Sette på datamaskinbasen](#)".
- 2 Følg fremgangsmåten fra trinn 4 til trinn 7 i "[Sette inn den optiske stasjonen](#)".
- 3 Sett på [tastaturet](#).
- 4 Sett inn [trådløskortet](#).
- 5 Følg fremgangsmåten fra trinn 4 til trinn 6 i "[Sette inn harddisken](#)".
- 6 Sett på [bunndekselet](#).
- 7 Sett inn [batteriet](#).

# Ta ut varmeavlederenheten

---



**ADVARSEL:** Før du gjør noe arbeid inne i datamaskinen, må du lese sikkerhetsinformasjonen som fulgte med datamaskinen og følge trinnene i [Før du gjør noe arbeid inne i datamaskinen](#). Etter at du har gjort noe arbeid inne i datamaskinen, skal du følge instruksjonene i [Etter at du har gjort noe arbeid inne i datamaskinen](#). Se mer informasjon om gode arbeidsvaner på hjemmesiden for overholdelse av forskrifter på [dell.com/regulatory\\_compliance](http://dell.com/regulatory_compliance).



**ADVARSEL:** Varmeavlederenheten kan bli svært varm under normal drift. La varmeavlederen bli kald nok før du tar på den.



**FORSIKTIG:** For å sikre maksimal avkjøling av prosessoren må du ikke berøre varmeoverføringsområdene på varmeavlederen. Olje fra huden din kan redusere varmeoverføringsegenskapene til kjølepastaen.

## Før jobben

- 1 Ta ut [batteriet](#)
- 2 Ta av [bunndekslet](#).
- 3 Følg fremgangsmåten fra trinn 1 til trinn 3 i "[Ta ut harddisken](#)".
- 4 Ta ut [trådløskortet](#).
- 5 Ta av [tastaturet](#).
- 6 Følg fremgangsmåten fra trinn 1 til trinn 4 i "[Ta ut den optiske stasjonen](#)".
- 7 Følg fremgangsmåten fra trinn 1 til trinn 6 i "[Ta av datamaskinbasen](#)".

## Fremgangsmåte (diskret grafikkort)

- 1 Koble viftekabelen fra hovedkortet.
- 2 Løsne festeskruene som fester varmeavlederenheten til hovedkortet, i rekkefølge som angitt på varmeavlederen.
- 3 Skru ut skruene som holder varmavlederenheten til hovedkortet.



- 4 Løft varmelederenheten vekk fra hovedkortet.

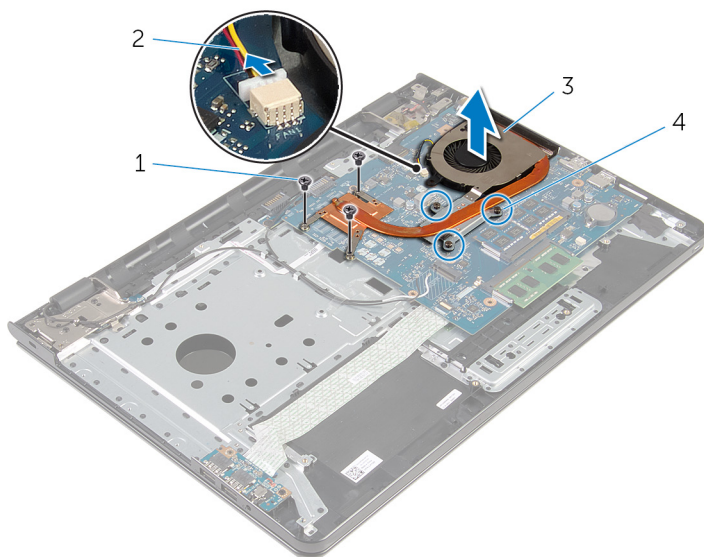

- |   |                   |   |                |
|---|-------------------|---|----------------|
| 1 | skruer (3)        | 2 | viftekabel     |
| 3 | varmeavlederenhet | 4 | festeskrue (3) |

## Fremgangsmåte (integriert grafikkort)

- 1 Koble viftekabelen fra hovedkortet.
- 2 Løsne festeskrue som fester varmeavlederenheten til hovedkortet, i rekkefølge som angitt på varmeavlederen.
- 3 Skru ut skruene som holder varmeavlederenheten til hovedkortet.

4 Løft varmelederenheten vekk fra hovedkortet.

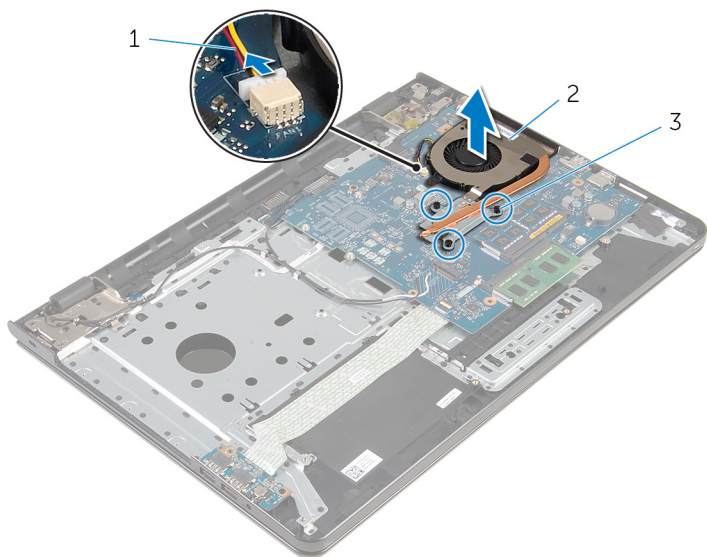

1 viftekabel

2 varmeavlederenhet

3 festeskruer (3)

# Sette inn varmeavlederensheten

---

 **ADVARSEL:** Før du gjør noe arbeid inne i datamaskinen, må du lese sikkerhetsinformasjonen som fulgte med datamaskinen og følge trinnene i [Før du gjør noe arbeid inne i datamaskinen](#). Etter at du har gjort noe arbeid inne i datamaskinen, skal du følge instruksjonene i [Etter at du har gjort noe arbeid inne i datamaskinen](#). Se mer informasjon om gode arbeidsvaner på hjemmesiden for overholdelse av forskrifter på [dell.com/regulatory\\_compliance](http://dell.com/regulatory_compliance).

 **FORSIKTIG:** Feil justering av varmeavlederensheten kan forårsake skade på hovedkortet og prosessoren.

 **MERK:** Det opprinnelige smørefettet kan brukes på nytt hvis det opprinnelige hovedkortet og viften installeres på nytt sammen. Hvis hovedkortet eller viften skiftes ut, skal den termiske puten som følger med settet, brukes for å sikre at det oppnås termisk konduktivitet.

## Fremgangsmåte

 **MERK:** Det opprinnelige termiske fettet kan brukes på nytt hvis det opprinnelige hovedkortet og viftet monteres på nytt sammen. Hvis hovedkortet eller viften skiftes ut, skal den termiske puten som fulgte med settet, brukes for å sikre at det oppnås termisk konduktivitet.

- 1 Juster skruehullene på varmeavlederensheten etter skruehullene på hovedkortet.
- 2 Trekk festeskruene som fester varmeavlederensheten til hovedkortet, i rekkefølge som angitt på varmeavlederensheten.
- 3 Fjern skruene som fester varmeavlederensheten til hovedkortet.
- 4 Koble viftekabelen til hovedkortet.

## Etter jobben

- 1 Følg fremgangsmåten fra trinn 3 til trinn 8 i ["Sette på datamaskinbasen"](#).
- 2 Følg fremgangsmåten fra trinn 4 til trinn 7 i ["Sette inn den optiske stasjonen"](#).
- 3 Sett på [tastaturet](#).

- 4 Sett inn [trådløskortet](#).
- 5 Følg fremgangsmåten fra trinn 4 til trinn 6 i "[Sette inn harddisken](#)".
- 6 Sett på [bunndekselet](#).
- 7 Sett inn [batteriet](#).

# Fjerne hovedkortet

---

 **ADVARSEL:** Før du gjør noe arbeid inne i datamaskinen, må du lese sikkerhetsinformasjonen som fulgte med datamaskinen og følge trinnene i [Før du gjør noe arbeid inne i datamaskinen](#). Etter at du har gjort noe arbeid inne i datamaskinen, skal du følge instruksjonene i [Etter at du har gjort noe arbeid inne i datamaskinen](#). Se mer informasjon om gode arbeidsvaner på hjemmesiden for overholdelse av forskrifter på [dell.com/regulatory\\_compliance](http://dell.com/regulatory_compliance).

 **MERK:** Datamaskinens servicemerke er lagret inne i hovedkortet. Servicemerket må legges inn i BIOS-oppsettprogrammet etter at hovedkortet er byttet ut.

 **MERK:** Når hovedkortet fjernes, fjernes alle endringer som er gjort til BIOS ved bruk av BIOS-oppsettprogrammet. Endringene må gjøres på nytt etter at hovedkortet er satt inn.

 **MERK:** Før du kobler kablene fra hovedkortet, må du merke deg plasseringen av kontaktene, slik at du kan koble riktig til igjen etter at du har skiftet ut hovedkortet.

## Før jobben

- 1 Ta ut [batteriet](#)
- 2 Ta av [bunndekslet](#).
- 3 Følg fremgangsmåten fra trinn 1 til trinn 3 i "[Ta ut harddisken](#)".
- 4 Ta ut [trådløskortet](#).
- 5 Ta ut [minnemodulene](#).
- 6 Ta ut [klokkebatteriet](#).
- 7 Ta av [tastaturet](#).
- 8 Følg fremgangsmåten fra trinn 1 til trinn 4 i "[Ta ut den optiske stasjonen](#)".
- 9 Følg fremgangsmåten fra trin 1 til trinn 6 i "[Ta av datamaskinbasen](#)".
- 10 Ta ut [I/U-kortet](#).
- 11 Ta ut [varmeavlederenheten](#).

## Fremgangsmåte

- 1 Snu datamaskinen opp-ned, og åpne skjermen så langt som mulig.

- 2 Løft kontaktlåsen, og koble kabelen på strømknappkortet og styreplaten fra hovedkortet.



1 kabel til strømknappkort

2 styreplatekabel

- 3 Lukk skjermen, og snu datamaskinen.
- 4 Løft låsen opp og koble skjermkabelen fra hovedkortet.
- 5 Fjern skruen som fester hovedkortet til håndleddsstøtten.

6 Fjern I/U-kortkabelen fra håndleddstøtten.

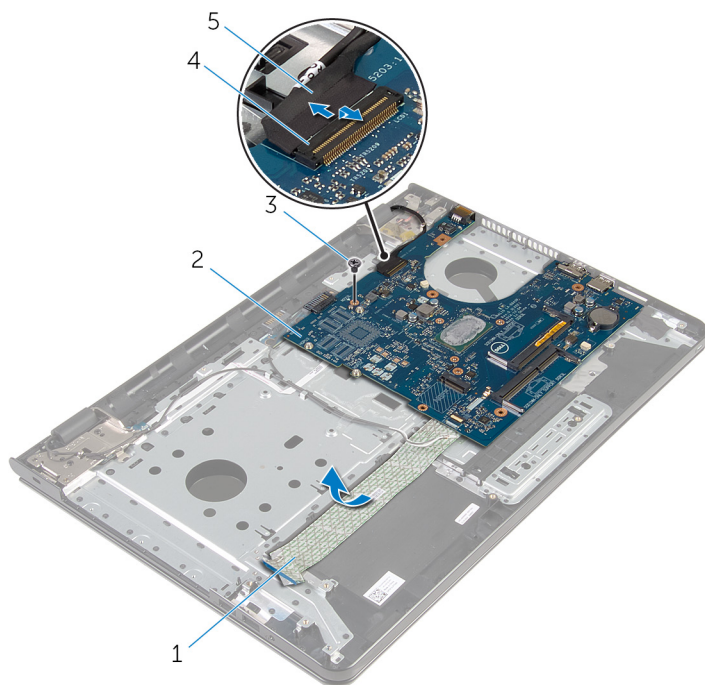

1 I/U-kortkabel

2 hovedkort

3 skrue

4 kontaktlås

5 skjermkabel

7 Løft hovedkortet forsiktig fra den innvendige kanten for å løsne hovedkortet fra kontakten på håndleddsstøtten.

**8** Snu hovedkortet.

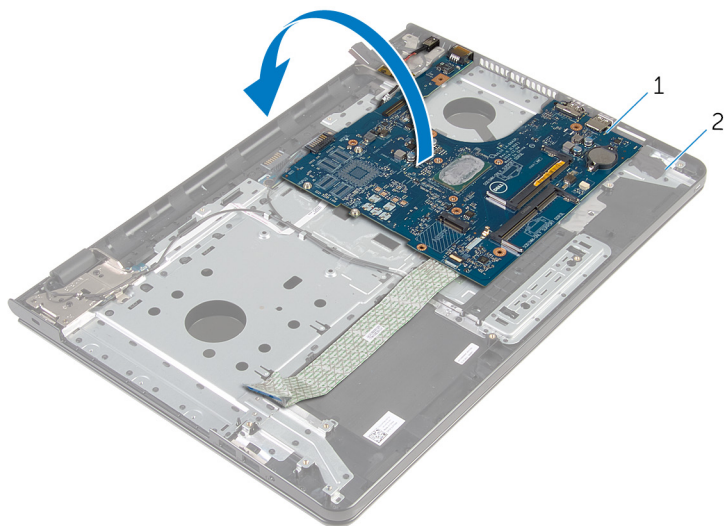

1 hovedkort

2 håndledstøtte

**9** Koble kabelen til strømadapterporten fra hovedkortet.

**10** Løft låsen, og koble fra I/U-kortkabelen fra hovedkortet.

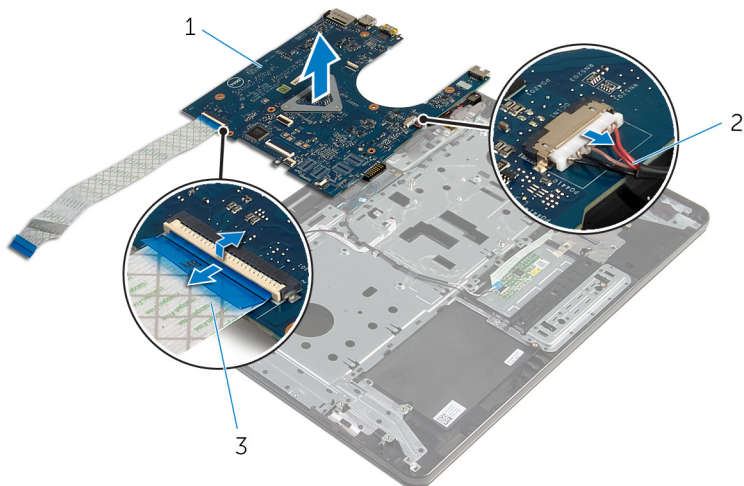

1 hovedkort

2 kabel til strømadapterport

3 I/U-kortkabel



**11** Løft hovedkortet ut av datamaskinbasen.

# Sette inn hovedkortet

---

 **ADVARSEL:** Før du gjør noe arbeid inne i datamaskinen, må du lese sikkerhetsinformasjonen som fulgte med datamaskinen og følge trinnene i [Før du gjør noe arbeid inne i datamaskinen](#). Etter at du har gjort noe arbeid inne i datamaskinen, skal du følge instruksjonene i [Etter at du har gjort noe arbeid inne i datamaskinen](#). Se mer informasjon om gode arbeidsvaner på hjemmesiden for overholdelse av forskrifter på [dell.com/regulatory\\_compliance](http://dell.com/regulatory_compliance).

 **MERK:** Datamaskinens servicemerke er lagret inne i hovedkortet. Servicemerket må legges inn i BIOS-oppsettprogrammet etter at hovedkortet er byttet ut.

 **MERK:** Når hovedkortet fjernes, fjernes alle endringer som er gjort til BIOS ved bruk av BIOS-oppsettprogrammet. Endringene må gjøres på nytt etter at hovedkortet er satt inn.

## Fremgangsmåte

 **FORSIKTIG:** For å unngå skade på hovedkortet må du sørge for at ingen kabler er plassert under det.

- 1 Koble kabelen til strømadapterporten til hovedkortet.
- 2 Skyv I/U-kortkabelen inn i kontakten, og trykk ned på låsen for å feste kabelen.
- 3 Snu hovedkortet.
- 4 Skyv portene på hovedkortet inn i sporene på håndleddstøtten.
- 5 Juster skruehullet på hovedkortet etter skruehullet på håndleddstøtten.
- 6 Skru inn skruen som fester hovedkortet til håndleddsstøtten.
- 7 Fest I/U-kortets kabel på håndleddstøtten.
- 8 Skyv skjermkabelen inn i kontakten, og trykk ned på låsen for å feste kabelen til hovedkortet.
- 9 Snu datamaskinen opp ned, og åpne skjermen.
- 10 Skyv kabelen til strømknappkortet og styreplatekabelen inn i de respektive kontaktene, og trykk ned på låsen for å feste kablene.

## Etter jobben

- 1 Sett inn [varmeavlederenheten](#).
- 2 Sett inn [I/U-kortet](#).
- 3 Følg fremgangsmåten fra trinn 3 til trinn 8 i "[Sette på datamaskinbasen](#)".
- 4 Følg fremgangsmåten fra trinn 4 til trinn 7 i "[Sette inn den optiske stasjonen](#)".
- 5 Sett på [tastaturet](#).
- 6 Sett inn [klokkebatteriet](#).
- 7 Sett inn [minnemodulene](#).
- 8 Sett inn [trådløskortet](#).
- 9 Følg fremgangsmåten fra trinn 4 til trinn 6 i "[Sette inn harddisken](#)".
- 10 Sett på [bunndekselet](#).
- 11 Sett inn [batteriet](#).

# Ta ut batterikontaktkortet

---



**ADVARSEL:** Før du gjør noe arbeid inne i datamaskinen, må du lese sikkerhetsinformasjonen som fulgte med datamaskinen og følge trinnene i [Før du gjør noe arbeid inne i datamaskinen](#). Etter at du har gjort noe arbeid inne i datamaskinen, skal du følge instruksjonene i [Etter at du har gjort noe arbeid inne i datamaskinen](#). Se mer informasjon om gode arbeidsvaner på hjemmesiden for overholdelse av forskrifter på [dell.com/regulatory\\_compliance](http://dell.com/regulatory_compliance).

## Før jobben

- 1 Ta ut [batteriet](#)
- 2 Ta av [bunndekslet](#).
- 3 Følg fremgangsmåten fra trinn 1 til trinn 3 i "[Ta ut harddisken](#)".
- 4 Ta ut [trådløskortet](#).
- 5 Ta ut [minnemodulene](#).
- 6 Ta av [tastaturet](#).
- 7 Følg fremgangsmåten fra trinn 1 til trinn 4 i "[Ta ut den optiske stasjonen](#)".
- 8 Følg fremgangsmåten fra trin 1 til trinn 6 i "[Ta av datamaskinbasen](#)".
- 9 Ta ut [I/U-kortet](#).
- 10 Ta ut [varmeavlederenheten](#).
- 11 Ta ut [hovedkortet](#).

## Fremgangsmåte

- 1 Trekk av teipen som fester antennekabelen til håndleddsstøtten.
- 2 Ta antennekabelen ut fra kabelføringen på batterikontaktkortet.
- 3 Fjern skruene som festr batterikontaktkortet til håndleddsstøtten.

4 Løft batterikontaktkortet av håndleddstøtten.

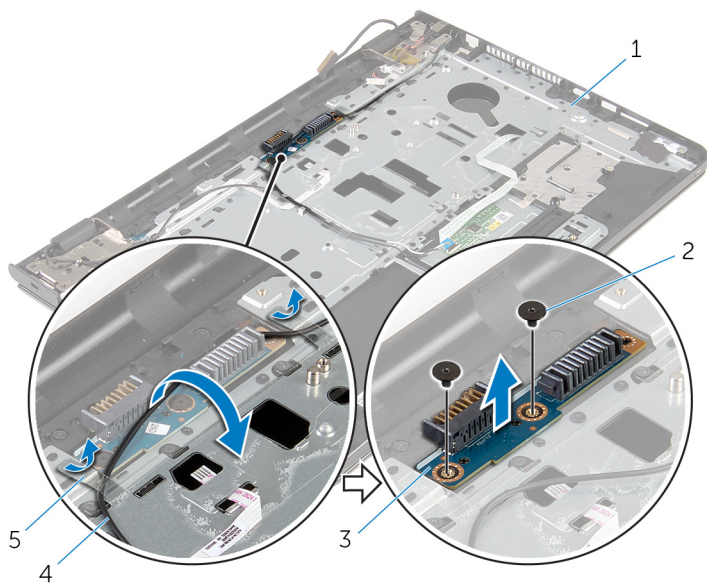

1 håndleddstøtte

3 batterikontaktkort

5 teip (2)

2 skruer (2)

4 antennekabel

# Sette inn batterikontaktkortet

---



**ADVARSEL:** Før du gjør noe arbeid inne i datamaskinen, må du lese sikkerhetsinformasjonen som fulgte med datamaskinen og følge trinnene i [Før du gjør noe arbeid inne i datamaskinen](#). Etter at du har gjort noe arbeid inne i datamaskinen, skal du følge instruksjonene i [Etter at du har gjort noe arbeid inne i datamaskinen](#). Se mer informasjon om gode arbeidsvaner på hjemmesiden for overholdelse av forskrifter på [dell.com/regulatory\\_compliance](http://dell.com/regulatory_compliance).

## Fremgangsmåte

- 1 Juster skruehullene på batterikontaktkortet etter skruehullene på håndleddstøtten.
- 2 Sett inn skruene som fester batterikontaktkortet til håndleddstøtten.
- 3 Før antennekabelen gjennom kabelføringene i batterikontaktkortet.
- 4 Fest teipen som fester antennekabelen til håndleddsstøtten.

## Etter jobben

- 1 Sett inn [hovedkortet](#).
- 2 Sett inn [varmeavlederenheten](#).
- 3 Sett inn [I/U-kortet](#).
- 4 Følg fremgangsmåten fra trinn 3 til trinn 8 i "[Sette på datamaskinbasen](#)".
- 5 Følg fremgangsmåten fra trinn 4 til trinn 7 i "[Sette inn den optiske stasjonen](#)".
- 6 Sett på [tastaturet](#).
- 7 Sett inn [minnemodulene](#).
- 8 Sett inn [trådløskortet](#).
- 9 Følg fremgangsmåten fra trinn 4 til trinn 6 i "[Sette inn harddisken](#)".
- 10 Sett på [bunndekselet](#).
- 11 Sett inn [batteriet](#).

# Ta ut strømadapterporten

---



**ADVARSEL:** Før du gjør noe arbeid inne i datamaskinen, må du lese sikkerhetsinformasjonen som fulgte med datamaskinen og følge trinnene i [Før du gjør noe arbeid inne i datamaskinen](#). Etter at du har gjort noe arbeid inne i datamaskinen, skal du følge instruksjonene i [Etter at du har gjort noe arbeid inne i datamaskinen](#). Se mer informasjon om gode arbeidsvaner på hjemmesiden for overholdelse av forskrifter på [dell.com/regulatory\\_compliance](http://dell.com/regulatory_compliance).

## Før jobben

- 1 Ta ut [batteriet](#)
- 2 Ta av [bunndekslet](#).
- 3 Følg fremgangsmåten fra trinn 1 til trinn 3 i "[Ta ut harddisken](#)".
- 4 Ta ut [trådløskortet](#).
- 5 Ta ut [minnemodulene](#).
- 6 Ta av [tastaturet](#).
- 7 Følg fremgangsmåten fra trinn 1 til trinn 4 i "[Ta ut den optiske stasjonen](#)".
- 8 Følg fremgangsmåten fra trin 1 til trinn 6 i "[Ta av datamaskinbasen](#)".
- 9 Ta ut [I/U-kortet](#).
- 10 Ta ut [varmeavlederenheten](#).
- 11 Ta ut [hovedkortet](#).

## Fremgangsmåte

- 1 Legg merke kabelføringen på strømadapterporten, og fjern den fra kabelføringen på håndledsstøtten.
- 2 Skru ut skruen som fester strømadapterporten til håndledsstøtten.
- 3 Fjern teipen som fester strømadapterporten til håndledsstøtten.

4 Løft strømadapterporten sammen med kablen ut av håndleddstøtten.

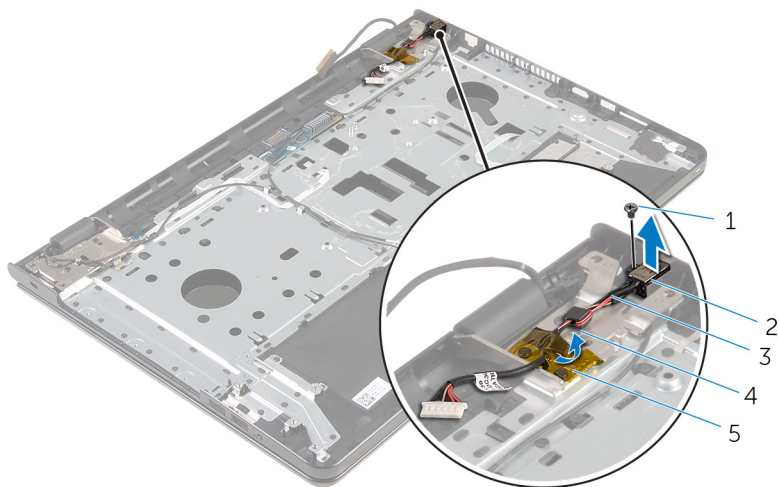

1 skrue

2 strømadapterport

3 kabel til strømadapterport

4 kabelføring

5 teip



# Sette inn strømadapterporten

---



**ADVARSEL:** Før du gjør noe arbeid inne i datamaskinen, må du lese sikkerhetsinformasjonen som fulgte med datamaskinen og følge trinnene i [Før du gjør noe arbeid inne i datamaskinen](#). Etter at du har gjort noe arbeid inne i datamaskinen, skal du følge instruksjonene i [Etter at du har gjort noe arbeid inne i datamaskinen](#). Se mer informasjon om gode arbeidsvaner på hjemmesiden for overholdelse av forskrifter på [dell.com/regulatory\\_compliance](http://dell.com/regulatory_compliance).

## Fremgangsmåte

- 1 Skyv strømadapterporten inn i sporet på håndledsstøtten.
- 2 Skru inn skruen som fester strømadapterporten til håndledsstøtten.
- 3 Før kablen til strømadapterporten gjennom kabelføringene på håndledsstøtten.
- 4 Fest teipen som fester strømadapterporten til håndledsstøtten.

## Etter jobben

- 1 Sett inn [hovedkortet](#).
- 2 Sett inn [varmeavlederenheten](#).
- 3 Sett inn [I/U-kortet](#).
- 4 Følg fremgangsmåten fra trinn 3 til trinn 8 i "[Sette på datamaskinbasen](#)".
- 5 Følg fremgangsmåten fra trinn 4 til trinn 7 i "[Sette inn den optiske stasjonen](#)".
- 6 Sett på [tastaturet](#).
- 7 Sett inn [minnemodulene](#).
- 8 Sett inn [trådløskortet](#).
- 9 Følg fremgangsmåten fra trinn 4 til trinn 6 i "[Sette inn harddisken](#)".
- 10 Sett på [bunndekselet](#).
- 11 Sett inn [batteriet](#).

# Ta av skjermenheten

---



**ADVARSEL:** Før du gjør noe arbeid inne i datamaskinen, må du lese sikkerhetsinformasjonen som fulgte med datamaskinen og følge trinnene i [Før du gjør noe arbeid inne i datamaskinen](#). Etter at du har gjort noe arbeid inne i datamaskinen, skal du følge instruksjonene i [Etter at du har gjort noe arbeid inne i datamaskinen](#). Se mer informasjon om gode arbeidsvaner på hjemmesiden for overholdelse av forskrifter på [dell.com/regulatory\\_compliance](http://dell.com/regulatory_compliance).

## Før jobben

- 1 Ta ut [batteriet](#)
- 2 Ta av [bunndekslet](#).
- 3 Følg fremgangsmåten fra trinn 1 til trinn 3 i "[Ta ut harddisken](#)".
- 4 Ta ut [trådløskortet](#).
- 5 Ta ut [minnemodulene](#).
- 6 Ta av [tastaturet](#).
- 7 Følg fremgangsmåten fra trinn 1 til trinn 4 i "[Ta ut den optiske stasjonen](#)".
- 8 Følg fremgangsmåten fra trin 1 til trinn 6 i "[Ta av datamaskinbasen](#)".
- 9 Ta ut [I/U-kortet](#).
- 10 Ta ut [varmeavlederenheten](#).
- 11 Ta ut [hovedkortet](#).
- 12 Ta ut [strømadapterporten](#).

## Fremgangsmåte

- 1 Noter deg hvordan antennekabelen er lagt, og fjern kablene forsiktig fra føringssporene.

- 2** Trekk av teipen som fester antennekablene til håndleddstøtten.

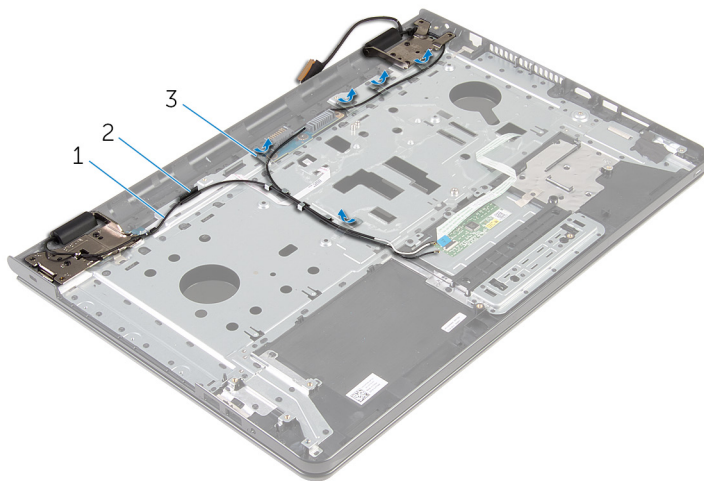

1 antennekabler (2)

2 kabelføring

3 teip (5)

- 3** Åpne skjermen i en vinkel på 90 grader.
- 4** Plasser datamaskinen på kanten av en bord, slik at håndleddstøtten er på bordet og skjermenheten går forbi kanten på bordet med skjermhengslene vendt opp.
- 5** Skru ut skruene som fester skjermhengslene til håndleddstøtten.

6 Løft skjermenheten av håndleddstøtten.

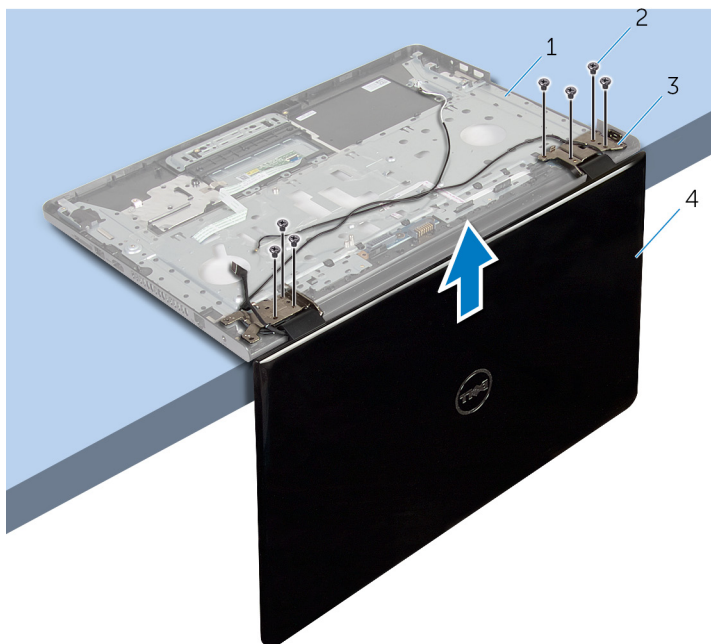

- 1 håndleddstøtte
- 3 skjermhengsler (2)

- 2 skruer (7)
- 4 skjermenhet

# Sette på skjermenheten

---

 **ADVARSEL:** Før du gjør noe arbeid inne i datamaskinen, må du lese sikkerhetsinformasjonen som fulgte med datamaskinen og følge trinnene i [Før du gjør noe arbeid inne i datamaskinen](#). Etter at du har gjort noe arbeid inne i datamaskinen, skal du følge instruksjonene i [Etter at du har gjort noe arbeid inne i datamaskinen](#). Se mer informasjon om gode arbeidsvaner på hjemmesiden for overholdelse av forskrifter på [dell.com/regulatory\\_compliance](http://dell.com/regulatory_compliance).

## Fremgangsmåte

- 1 Plasser håndleddstøtten på kanten av et bordl med skjermhengslene vendt opp.
- 2 Juster skruerullene på skjermhengslene med skruerullene på håndleddsstøtten.
- 3 Skru inn skruene som fester skjermhengslene til håndleddsstøtten.
- 4 Lukk skjermen, og snu datamaskinen.
- 5 Før høyttalerkabelen gjennom kabelføringene på håndleddsstøtten.
- 6 Fest teipen som fester skjermkabelen og antennekablene til håndleddsstøtten.

## Etter jobben

- 1 Sett inn [strømadapterporten](#).
- 2 Sett inn [hovedkortet](#).
- 3 Sett inn [varmeavlederenheten](#).
- 4 Sett inn [I/U-kortet](#).
- 5 Følg fremgangsmåten fra trinn 3 til trinn 8 i "[Sette på datamaskinbasen](#)".
- 6 Følg fremgangsmåten fra trinn 4 til trinn 7 i "[Sette inn den optiske stasjonen](#)".
- 7 Sett på [tastaturet](#).
- 8 Sett inn [minnemodulene](#).
- 9 Sett inn [trådløskortet](#).
- 10 Følg fremgangsmåten fra trinn 4 til trinn 6 i "[Sette inn harddisken](#)".
- 11 Sett på [bunndekselet](#).

**12** Sett inn [batteriet](#).

# Ta ut strømknappkortet

---



**ADVARSEL:** Før du gjør noe arbeid inne i datamaskinen, må du lese sikkerhetsinformasjonen som fulgte med datamaskinen og følge trinnene i [Før du gjør noe arbeid inne i datamaskinen](#). Etter at du har gjort noe arbeid inne i datamaskinen, skal du følge instruksjonene i [Etter at du har gjort noe arbeid inne i datamaskinen](#). Se mer informasjon om gode arbeidsvaner på hjemmesiden for overholdelse av forskrifter på [dell.com/regulatory\\_compliance](http://dell.com/regulatory_compliance).

## Før jobben

- 1 Ta ut [batteriet](#)
- 2 Ta av [bunndekslet](#).
- 3 Følg fremgangsmåten fra trinn 1 til trinn 3 i "[Ta ut harddisken](#)".
- 4 Ta ut [trådløskortet](#).
- 5 Ta ut [minnemodulene](#).
- 6 Ta av [tastaturet](#).
- 7 Følg fremgangsmåten fra trinn 1 til trinn 4 i "[Ta ut den optiske stasjonen](#)".
- 8 Følg fremgangsmåten fra trinn 1 til trinn 6 i "[Ta av datamaskinbasen](#)".
- 9 Ta ut [I/U-kortet](#).
- 10 Ta ut [varmeavlederenheten](#).
- 11 Ta ut [hovedkortet](#).
- 12 Ta ut [strømadapterporten](#).
- 13 Ta av [skjermenheten](#).

## Fremgangsmåte

- 1 Skru ut skruen som fester strømknappkortet til håndleddsstøtten.
- 2 Fjern teipen som fester strømknappkortet til håndleddsstøtten.
- 3 Fjern strømknappkortets kabel fra håndleddsstøtten.
- 4 Skyv strømknappkortet fra under tappene på håndleddsstøtten.

- 5 Løft strømknappkortet sammen med kablen og vekk fra håndleddstøtten.

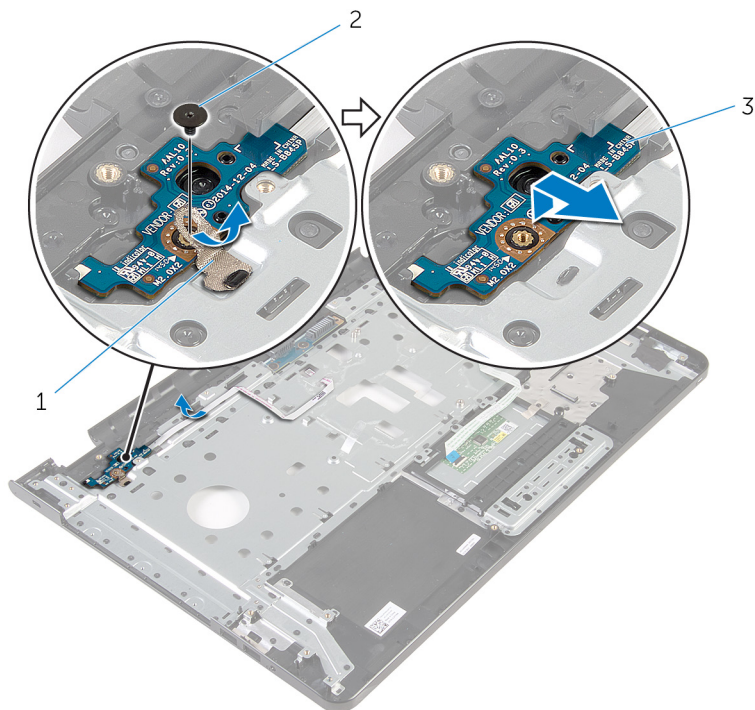

1 teip

2 skrue

3 strømknappkort



# Sette inn strømknappkortet

---



**ADVARSEL:** Før du gjør noe arbeid inne i datamaskinen, må du lese sikkerhetsinformasjonen som fulgte med datamaskinen og følge trinnene i [Før du gjør noe arbeid inne i datamaskinen](#). Etter at du har gjort noe arbeid inne i datamaskinen, skal du følge instruksjonene i [Etter at du har gjort noe arbeid inne i datamaskinen](#). Se mer informasjon om gode arbeidsvaner på hjemmesiden for overholdelse av forskrifter på [dell.com/regulatory\\_compliance](http://dell.com/regulatory_compliance).

## Fremgangsmåte

- 1 Skyv strømknappkortet under tappene på håndleddstøtten, og juster skruerhullet på strømknappkortet etter skruerhullet på håndleddstøtten.
- 2 Skru inn skruen som fester strømknappkortet til håndleddstøtten.
- 3 Fest strømknappkortets kabel på håndleddstøtten.
- 4 Fest teipen som fester strømknappkortet til håndleddstøtten.

## Etter jobben

- 1 Sett på [skjermenheten](#).
- 2 Sett inn [strømadapterporten](#).
- 3 Sett inn [hovedkortet](#).
- 4 Sett inn [varmeavlederenheden](#).
- 5 Sett inn [I/U-kortet](#).
- 6 Følg fremgangsmåten fra trinn 3 til trinn 8 i "[Sette på datamaskinbasen](#)".
- 7 Følg fremgangsmåten fra trinn 4 til trinn 7 i "[Sette inn den optiske stasjonen](#)".
- 8 Sett på [tastaturet](#).
- 9 Sett inn [minnemodulene](#).
- 10 Sett inn [trådløskortet](#).
- 11 Følg fremgangsmåten fra trinn 4 til trinn 6 i "[Sette inn harddisken](#)".
- 12 Sett på [bunndekselet](#).
- 13 Sett inn [batteriet](#).

# Ta av håndledstøtten

---



**ADVARSEL:** Før du gjør noe arbeid inne i datamaskinen, må du lese sikkerhetsinformasjonen som fulgte med datamaskinen og følge trinnene i [Før du gjør noe arbeid inne i datamaskinen](#). Etter at du har gjort noe arbeid inne i datamaskinen, skal du følge instruksjonene i [Etter at du har gjort noe arbeid inne i datamaskinen](#). Se mer informasjon om gode arbeidsvaner på hjemmesiden for overholdelse av forskrifter på [dell.com/regulatory\\_compliance](http://dell.com/regulatory_compliance).

## Før jobben

- 1 Ta ut [batteriet](#)
- 2 Ta av [bunndekslet](#).
- 3 Følg fremgangsmåten fra trinn 1 til trinn 3 i "[Ta ut harddisken](#)".
- 4 Ta ut [trådløskortet](#).
- 5 Ta ut [minnemodulene](#).
- 6 Ta av [tastaturet](#).
- 7 Følg fremgangsmåten fra trinn 1 til trinn 4 i "[Ta ut den optiske stasjonen](#)".
- 8 Følg fremgangsmåten fra trin 1 til trinn 6 i "[Ta av datamaskinbasen](#)".
- 9 Ta ut [I/U-kortet](#).
- 10 Ta ut [varmeavlederenheten](#).
- 11 Ta ut [hovedkortet](#).
- 12 Ta ut [strømadapterporten](#).
- 13 Ta av [skjermenheten](#).
- 14 Ta ut [strømknappkortet](#).

## Fremgangsmåte

Hvis du har utført alle forutsetningene, står vi igjen med håndledstøtten.

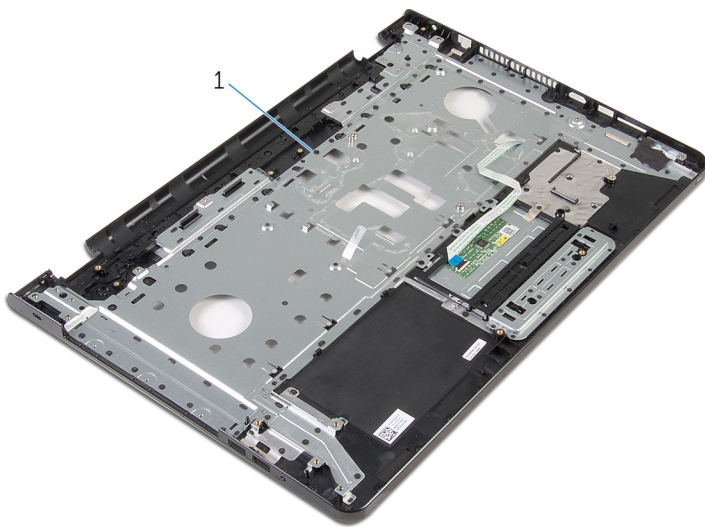

1 håndleddstøtte

# Sette på håndledstøtten

---



**ADVARSEL:** Før du gjør noe arbeid inne i datamaskinen, må du lese sikkerhetsinformasjonen som fulgte med datamaskinen og følge trinnene i [Før du gjør noe arbeid inne i datamaskinen](#). Etter at du har gjort noe arbeid inne i datamaskinen, skal du følge instruksjonene i [Etter at du har gjort noe arbeid inne i datamaskinen](#). Se mer informasjon om gode arbeidsvaner på hjemmesiden for overholdelse av forskrifter på [dell.com/regulatory\\_compliance](http://dell.com/regulatory_compliance).

## Fremgangsmåte

Plasser håndledstøtten på et jevnt underlag.

## Etter jobben

- 1 Sett inn [strømknappkortet](#).
- 2 Sett på [skjermenheten](#).
- 3 Sett inn [strømadapterporten](#).
- 4 Sett inn [hovedkortet](#).
- 5 Sett inn [varmeavlederenheten](#).
- 6 Sett inn [I/U-kortet](#).
- 7 Følg fremgangsmåten fra trinn 3 til trinn 8 i "[Sette på datamaskinbasen](#)".
- 8 Følg fremgangsmåten fra trinn 4 til trinn 7 i "[Sette inn den optiske stasjonen](#)".
- 9 Sett på [tastaturet](#).
- 10 Sett inn [minnemodulene](#).
- 11 Sett inn [trådløskortet](#).
- 12 Følg fremgangsmåten fra trinn 4 til trinn 6 i "[Sette inn harddisken](#)".
- 13 Sett på [bunndekselet](#).
- 14 Sett inn [batteriet](#).

# Ta av skjermmrammen

---



**ADVARSEL:** Før du gjør noe arbeid inne i datamaskinen, må du lese sikkerhetsinformasjonen som fulgte med datamaskinen og følge trinnene i [Før du gjør noe arbeid inne i datamaskinen](#). Etter at du har gjort noe arbeid inne i datamaskinen, skal du følge instruksjonene i [Etter at du har gjort noe arbeid inne i datamaskinen](#). Se mer informasjon om gode arbeidsvaner på hjemmesiden for overholdelse av forskrifter på [dell.com/regulatory\\_compliance](http://dell.com/regulatory_compliance).

## Før jobben



**MERK:** Disse instruksjoner gjelder bare bærbare maskiner uten berøringsskjerm.

- 1 Ta ut [batteriet](#)
- 2 Ta av [bunndekslet](#).
- 3 Følg fremgangsmåten fra trinn 1 til trinn 3 i "[Ta ut harddisken](#)".
- 4 Ta ut [trådløskortet](#).
- 5 Ta ut [minnemodulene](#).
- 6 Ta av [tastaturet](#).
- 7 Følg fremgangsmåten fra trinn 1 til trinn 4 i "[Ta ut den optiske stasjonen](#)".
- 8 Følg fremgangsmåten fra trin 1 til trinn 6 i "[Ta av datamaskinbasen](#)".
- 9 Ta ut [I/U-kortet](#).
- 10 Ta ut [varmeavlederenheten](#).
- 11 Ta ut [hovedkortet](#).
- 12 Ta ut [strømadapterporten](#).
- 13 Ta av [skjermenheten](#).

## Fremgangsmåte

- 1 Bruk fingertuppene til forsiktig å lirke opp den innvendige kanten på skjermmrammen.

2 Ta skjermerammen bort fra bakdekslet på skjermen.

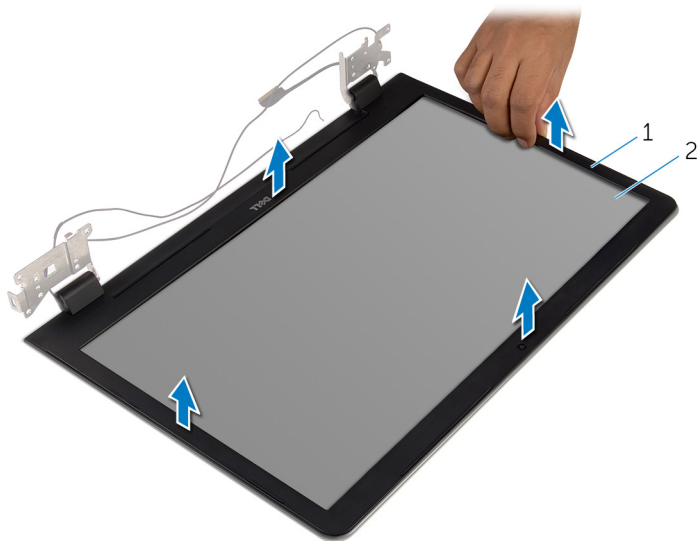

1 skjermeramme

2 skjermens bakdeksel

# Sette på skjermrammen

---

 **ADVARSEL:** Før du gjør noe arbeid inne i datamaskinen, må du lese sikkerhetsinformasjonen som fulgte med datamaskinen og følge trinnene i [Før du gjør noe arbeid inne i datamaskinen](#). Etter at du har gjort noe arbeid inne i datamaskinen, skal du følge instruksjonene i [Etter at du har gjort noe arbeid inne i datamaskinen](#). Se mer informasjon om gode arbeidsvaner på hjemmesiden for overholdelse av forskrifter på [dell.com/regulatory\\_compliance](http://dell.com/regulatory_compliance).

## Fremgangsmåte

 **MERK:** Disse instruksjoner gjelder bare bærbare maskiner uten berøringsskjerm.

Juster skjermrammen etter det bakre skjermdekselet, og klikk skjermrammen forsiktig på plass.

## Etter jobben

- 1 Sett på [skjermenheten](#).
- 2 Sett inn [strømadapterporten](#).
- 3 Sett inn [hovedkortet](#).
- 4 Sett inn [varmeavlederheten](#).
- 5 Sett inn [I/U-kortet](#).
- 6 Følg fremgangsmåten fra trinn 3 til trinn 8 i "[Sette på datamaskinbasen](#)".
- 7 Følg fremgangsmåten fra trinn 4 til trinn 7 i "[Sette inn den optiske stasjonen](#)".
- 8 Sett på [tastaturet](#).
- 9 Sett inn [minnemodulene](#).
- 10 Sett inn [trådløskortet](#).
- 11 Følg fremgangsmåten fra trinn 4 til trinn 6 i "[Sette inn harddisken](#)".
- 12 Sett på [bunndekselet](#).
- 13 Sett inn [batteriet](#).

# Ta av skjermpanelet

---



**ADVARSEL:** Før du gjør noe arbeid inne i datamaskinen, må du lese sikkerhetsinformasjonen som fulgte med datamaskinen og følge trinnene i [Før du gjør noe arbeid inne i datamaskinen](#). Etter at du har gjort noe arbeid inne i datamaskinen, skal du følge instruksjonene i [Etter at du har gjort noe arbeid inne i datamaskinen](#). Se mer informasjon om gode arbeidsvaner på hjemmesiden for overholdelse av forskrifter på [dell.com/regulatory\\_compliance](http://dell.com/regulatory_compliance).

## Før jobben



**MERK:** Disse instruksjonene gjelder bare bærbare maskiner uten berøringskjerm.

- 1 Ta ut [batteriet](#)
- 2 Ta av [bunndekslet](#).
- 3 Følg fremgangsmåten fra trinn 1 til trinn 3 i "[Ta ut harddisken](#)".
- 4 Ta ut [trådløskortet](#).
- 5 Ta ut [minnemodulene](#).
- 6 Ta av [tastaturet](#).
- 7 Følg fremgangsmåten fra trinn 1 til trinn 4 i "[Ta ut den optiske stasjonen](#)".
- 8 Følg fremgangsmåten fra trin 1 til trinn 6 i "[Ta av datamaskinbasen](#)".
- 9 Ta ut [I/U-kortet](#).
- 10 Ta ut [varmeavlederenheten](#).
- 11 Ta ut [hovedkortet](#).
- 12 Ta ut [strømadapterporten](#).
- 13 Ta av [skjermenheten](#).
- 14 Ta av [skjermmrammen](#).

## Fremgangsmåte

- 1 Skru ut skruene som fester skjermpanelet til skjermens bakdeksel.



2 Løft skjermpanelet forsiktig, og snu det opp-ned.

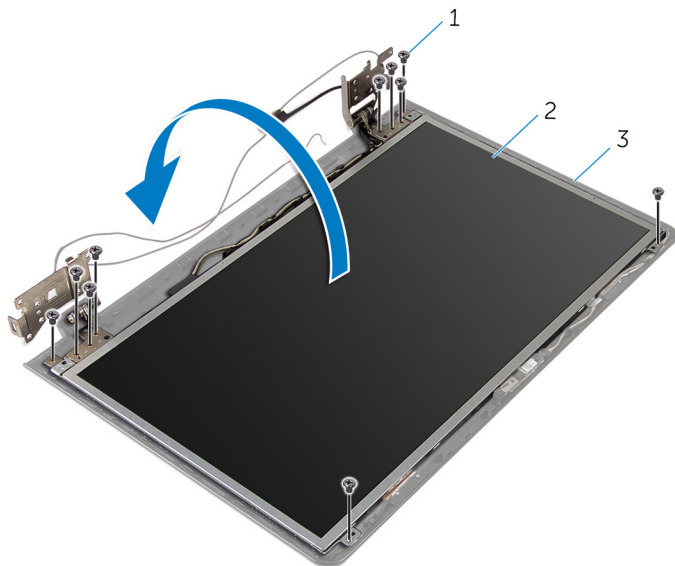

1 skruer (10)

2 skjermpanel

3 skjermens bakdeksel

- 3** Trekk forsiktig av skjermkabelen, og løft låsen, og koble skjermkabelen fra skjermkabelkontakten.

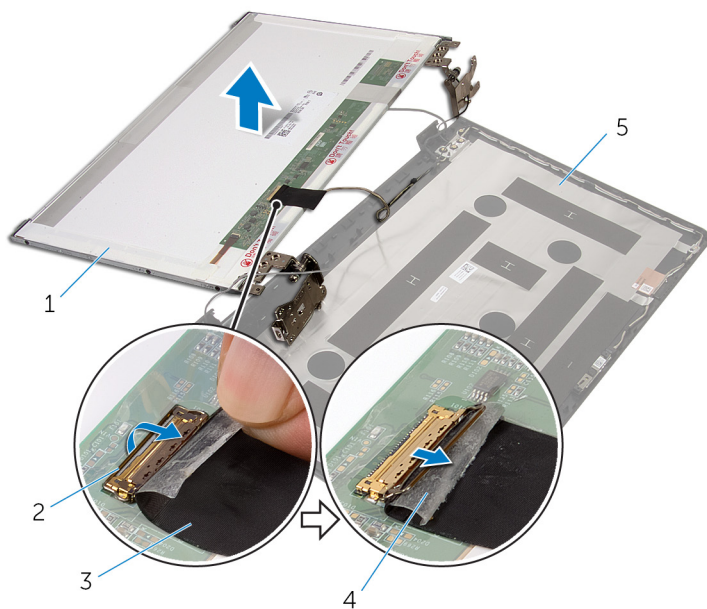

1 skjermpanel

2 lås

3 skjermkabel

4 teip

5 skjermens bakdeksel

- 4** Løft skjermpanelet av skjermens bakdeksel.

5 Ta av [skjermhengslene](#).

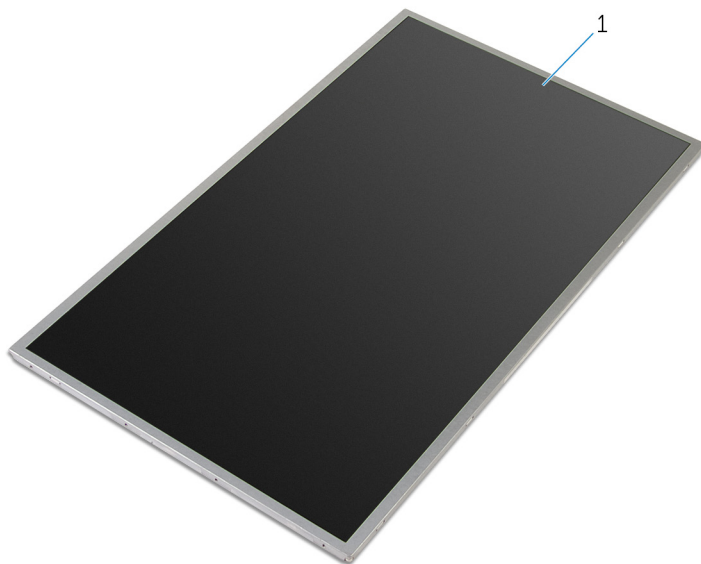

1 skjermpanel

# Sette på skjermpanelet

---

 **ADVARSEL:** Før du gjør noe arbeid inne i datamaskinen, må du lese sikkerhetsinformasjonen som fulgte med datamaskinen og følge trinnene i [Før du gjør noe arbeid inne i datamaskinen](#). Etter at du har gjort noe arbeid inne i datamaskinen, skal du følge instruksjonene i [Etter at du har gjort noe arbeid inne i datamaskinen](#). Se mer informasjon om gode arbeidsvaner på hjemmesiden for overholdelse av forskrifter på [dell.com/regulatory\\_compliance](http://dell.com/regulatory_compliance).

## Fremgangsmåte

 **MERK:** Disse instruksjoner gjelder bare bærbare maskiner uten berøringsskjerm.

- 1 Sett på plass [skjermhengslene](#).
- 2 Skyv skjermkabelen inn i kontakten skjermpanelkabelen, og trykk ned på låsen for å feste kabelen.
- 3 Fest skjermkabelen over kontakten på skjermpanelkabelen.
- 4 Plasser skjermpanelet forsiktig ned i skjermens bakdekslet, og juster skruehullene på skjermpanelet med skruehullene på skjermens bakdeksel.
- 5 Skru inn skruene som fester skjermpanelet til skjermens bakdeksel.

## Etter jobben

- 1 Sett på [skjermrammen](#).
- 2 Sett på [skjermenheten](#).
- 3 Sett inn [strømadapterporten](#).
- 4 Sett inn [hovedkortet](#).
- 5 Sett inn [varmeavlederheten](#).
- 6 Sett inn [I/U-kortet](#).
- 7 Følg fremgangsmåten fra trinn 3 til trinn 8 i "[Sette på datamaskinbasen](#)".
- 8 Følg fremgangsmåten fra trinn 4 til trinn 7 i "[Sette inn den optiske stasjonen](#)".
- 9 Sett på [tastaturet](#).
- 10 Sett inn [minnemodulene](#).
- 11 Sett inn [trådløskortet](#).

- 12** Følg fremgangsmåten fra trinn 4 til trinn 6 i "[Sette inn harddisken](#)".
- 13** Sett på [bunndekselet](#).
- 14** Sett inn [batteriet](#).

# Ta av skjermhengslene

---



**ADVARSEL:** Før du gjør noe arbeid inne i datamaskinen, må du lese sikkerhetsinformasjonen som fulgte med datamaskinen og følge trinnene i [Før du gjør noe arbeid inne i datamaskinen](#). Etter at du har gjort noe arbeid inne i datamaskinen, skal du følge instruksjonene i [Etter at du har gjort noe arbeid inne i datamaskinen](#). Se mer informasjon om gode arbeidsvaner på hjemmesiden for overholdelse av forskrifter på [dell.com/regulatory\\_compliance](http://dell.com/regulatory_compliance).

## Før jobben



**MERK:** Disse instruksjonene gjelder bare bærbare maskiner uten berøringsskjerm.

- 1 Ta ut [batteriet](#)
- 2 Ta av [bunndekslet](#).
- 3 Følg fremgangsmåten fra trinn 1 til trinn 3 i "[Ta ut harddisken](#)".
- 4 Ta ut [trådløskortet](#).
- 5 Ta ut [minnemodulene](#).
- 6 Ta av [tastaturet](#).
- 7 Følg fremgangsmåten fra trinn 1 til trinn 4 i "[Ta ut den optiske stasjonen](#)".
- 8 Følg fremgangsmåten fra trin 1 til trinn 6 i "[Ta av datamaskinbasen](#)".
- 9 Ta ut [I/U-kortet](#).
- 10 Ta ut [varmeavlederenheten](#).
- 11 Ta ut [hovedkortet](#).
- 12 Ta ut [strømadapterporten](#).
- 13 Ta av [skjermenheten](#).
- 14 Ta av [skjermrammen](#).
- 15 Fjern [skjermpanelet](#).

## Fremgangsmåte

- 1 Fjern skruene som fester skjermhengslene til skjermpanelet.

2 Løft skjermhengslene av skjermpanelet.

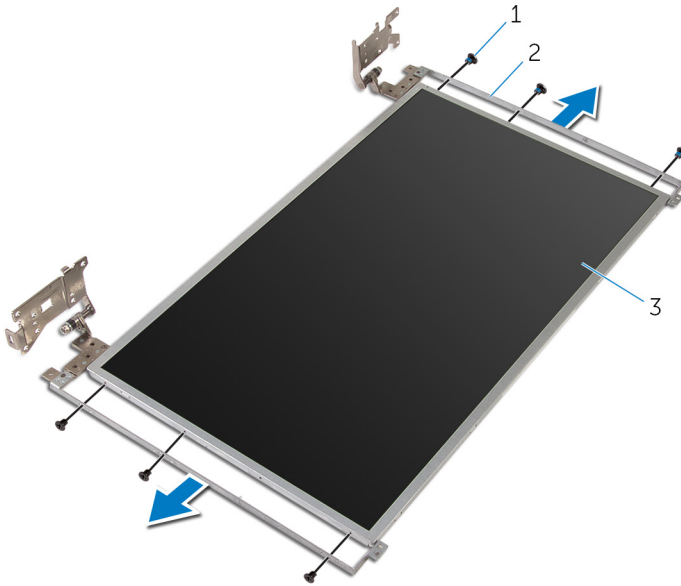

1 skruer (6)

2 skjermhengsler (2)

3 skjermpanel

# Sette på skjermhengslene

---

 **ADVARSEL:** Før du gjør noe arbeid inne i datamaskinen, må du lese sikkerhetsinformasjonen som fulgte med datamaskinen og følge trinnene i [Før du gjør noe arbeid inne i datamaskinen](#). Etter at du har gjort noe arbeid inne i datamaskinen, skal du følge instruksjonene i [Etter at du har gjort noe arbeid inne i datamaskinen](#). Se mer informasjon om gode arbeidsvaner på hjemmesiden for overholdelse av forskrifter på [dell.com/regulatory\\_compliance](http://dell.com/regulatory_compliance).

## Fremgangsmåte

 **MERK:** Disse instruksjoner gjelder bare bærbare maskiner uten berørings skjerm.

- 1 Juster skruehullene på skjermhengslene med skruehullene på skjermpanelet.
- 2 Skru inn skruene som fester skjermhengslene til skjermpanelet.

## Etter jobben

- 1 Sett på plass [skjermpanelet](#).
- 2 Sett på [skjermrammen](#).
- 3 Sett på [skjermenheten](#).
- 4 Sett inn [strømadapterporten](#).
- 5 Sett inn [hovedkortet](#).
- 6 Sett inn [varmeavlederenheten](#).
- 7 Sett inn [I/U-kortet](#).
- 8 Følg fremgangsmåten fra trinn 3 til trinn 8 i "[Sette på datamaskinbasen](#)".
- 9 Følg fremgangsmåten fra trinn 4 til trinn 7 i "[Sette inn den optiske stasjonen](#)".
- 10 Sett på [tastaturet](#).
- 11 Sett inn [minnemodulene](#).
- 12 Sett inn [trådløskortet](#).
- 13 Følg fremgangsmåten fra trinn 4 til trinn 6 i "[Sette inn harddisken](#)".
- 14 Sett på [bunndekselet](#).
- 15 Sett inn [batteriet](#).



# Fjerne kameraet

---



**ADVARSEL:** Før du gjør noe arbeid inne i datamaskinen, må du lese sikkerhetsinformasjonen som fulgte med datamaskinen og følge trinnene i [Før du gjør noe arbeid inne i datamaskinen](#). Etter at du har gjort noe arbeid inne i datamaskinen, skal du følge instruksjonene i [Etter at du har gjort noe arbeid inne i datamaskinen](#). Se mer informasjon om gode arbeidsvaner på hjemmesiden for overholdelse av forskrifter på [dell.com/regulatory\\_compliance](http://dell.com/regulatory_compliance).

## Før jobben



**MERK:** Disse instruksjonene gjelder bare bærbare maskiner uten berøringskjerm.

- 1 Ta ut [batteriet](#)
- 2 Ta av [bunndekslet](#).
- 3 Følg fremgangsmåten fra trinn 1 til trinn 3 i "[Ta ut harddisken](#)".
- 4 Ta ut [trådløskortet](#).
- 5 Ta ut [minnemodulene](#).
- 6 Ta av [tastaturet](#).
- 7 Følg fremgangsmåten fra trinn 1 til trinn 4 i "[Ta ut den optiske stasjonen](#)".
- 8 Følg fremgangsmåten fra trin 1 til trinn 6 i "[Ta av datamaskinbasen](#)".
- 9 Ta ut [I/U-kortet](#).
- 10 Ta ut [varmeavlederenheten](#).
- 11 Ta ut [hovedkortet](#).
- 12 Ta ut [strømadapterporten](#).
- 13 Ta av [skjermenheten](#).
- 14 Ta av [skjermrammen](#).

## Fremgangsmåte

- 1 Koble kamerakabelen fra kameramodulen.

2 Bruk plastspissen for å lirke kameraet forsiktig av skjermens bakdeksel.

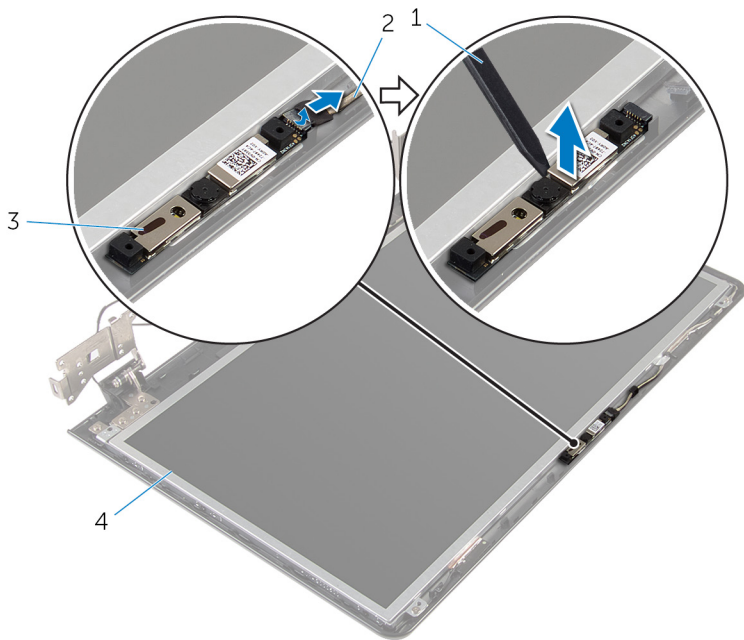

1 plastspiss

3 kamera

2 kamerakabel

4 skjermens bakdeksel

# Sette inn kameraet

---

 **ADVARSEL:** Før du gjør noe arbeid inne i datamaskinen, må du lese sikkerhetsinformasjonen som fulgte med datamaskinen og følge trinnene i [Før du gjør noe arbeid inne i datamaskinen](#). Etter at du har gjort noe arbeid inne i datamaskinen, skal du følge instruksjonene i [Etter at du har gjort noe arbeid inne i datamaskinen](#). Se mer informasjon om gode arbeidsvaner på hjemmesiden for overholdelse av forskrifter på [dell.com/regulatory\\_compliance](http://dell.com/regulatory_compliance).

## Fremgangsmåte

 **MERK:** Disse instruksjoner gjelder bare bærbare maskiner uten berøringskjerm.

- 1 Ved hjelp av justeringspinnen, fest kameraet til skjermens bakdeksel.
- 2 Koble kamerakabelen til kamerakontakten.

## Etter jobben

- 1 Sett på [skjermrammen](#).
- 2 Sett på [skjermenheten](#).
- 3 Sett inn [strømadapterporten](#).
- 4 Sett inn [hovedkortet](#).
- 5 Sett inn [varmeavlederenheten](#).
- 6 Sett inn [I/U-kortet](#).
- 7 Følg fremgangsmåten fra trinn 3 til trinn 8 i "[Sette på datamaskinbasen](#)".
- 8 Følg fremgangsmåten fra trinn 4 til trinn 7 i "[Sette inn den optiske stasjonen](#)".
- 9 Sett på [tastaturet](#).
- 10 Sett inn [minnemodulene](#).
- 11 Sett inn [trådløskortet](#).
- 12 Følg fremgangsmåten fra trinn 4 til trinn 6 i "[Sette inn harddisken](#)".
- 13 Sett på [bunndekselet](#).
- 14 Sett inn [batteriet](#).

# Fjerne skjermkabelen

---



**ADVARSEL:** Før du gjør noe arbeid inne i datamaskinen, må du lese sikkerhetsinformasjonen som fulgte med datamaskinen og følge trinnene i [Før du gjør noe arbeid inne i datamaskinen](#). Etter at du har gjort noe arbeid inne i datamaskinen, skal du følge instruksjonene i [Etter at du har gjort noe arbeid inne i datamaskinen](#). Se mer informasjon om gode arbeidsvaner på hjemmesiden for overholdelse av forskrifter på [dell.com/regulatory\\_compliance](http://dell.com/regulatory_compliance).

## Før jobben



**MERK:** Dette kapitlet gjelder bare bærbare maskiner uten berøringsskjerm.

- 1 Ta ut [batteriet](#)
- 2 Ta av [bunndekslet](#).
- 3 Følg fremgangsmåten fra trinn 1 til trinn 3 i "[Ta ut harddisken](#)".
- 4 Ta ut [trådløskortet](#).
- 5 Ta ut [minnemodulene](#).
- 6 Ta av [tastaturet](#).
- 7 Følg fremgangsmåten fra trinn 1 til trinn 4 i "[Ta ut den optiske stasjonen](#)".
- 8 Følg fremgangsmåten fra trin 1 til trinn 6 i "[Ta av datamaskinbasen](#)".
- 9 Ta ut [I/U-kortet](#).
- 10 Ta ut [varmeavlederenheten](#).
- 11 Ta ut [hovedkortet](#).
- 12 Ta ut [strømadapterporten](#).
- 13 Ta av [skjermenheten](#).
- 14 Ta av [skjermrammen](#).
- 15 Fjern [skjermpanelet](#).
- 16 Ta ut [kameraet](#).

## Fremgangsmåte

- 1 Trekk av teipen som fester kamerakabelen til skjermens bakdeksel.

- 2 Noter deg hvordan kablen er lagt, og ta skjermkabelen ut av kabelføringen på skjermens bakdeksel.
- 3 Noter deg kabelføringen, og fjern kamerakabelen fra skjermens bakdeksel.

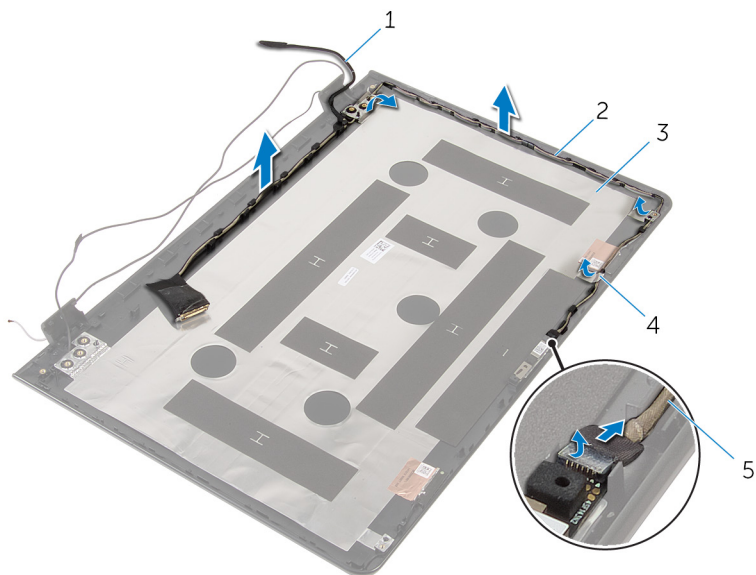

- |   |                     |   |               |
|---|---------------------|---|---------------|
| 1 | skjermkabel         | 2 | kabelføringer |
| 3 | skjermens bakdeksel | 4 | teip          |
| 5 | kamerakabel         |   |               |

# Sette inn skjermkabelen

---



**ADVARSEL:** Før du gjør noe arbeid inne i datamaskinen, må du lese sikkerhetsinformasjonen som fulgte med datamaskinen og følge trinnene i [Før du gjør noe arbeid inne i datamaskinen](#). Etter at du har gjort noe arbeid inne i datamaskinen, skal du følge instruksjonene i [Etter at du har gjort noe arbeid inne i datamaskinen](#). Se mer informasjon om gode arbeidsvaner på hjemmesiden for overholdelse av forskrifter på [dell.com/regulatory\\_compliance](http://dell.com/regulatory_compliance).

## Fremgangsmåte

- 1 Før skjermkabelen gjennom kabelføringene på skjermens bakdeksel.
- 2 Fest teipen som fester skjermkabelen til skjermens bakdeksel.

## Etter jobben

- 1 Sett inn [kameraet](#).
- 2 Sett på plass [skjermpanelet](#).
- 3 Sett på [skjermmrammen](#).
- 4 Sett på [skjermenheten](#).
- 5 Sett inn [strømadapterporten](#).
- 6 Sett inn [hovedkortet](#).
- 7 Sett inn [varmeavlederheten](#).
- 8 Sett inn [I/U-kortet](#).
- 9 Følg fremgangsmåten fra trinn 3 til trinn 8 i "[Sette på datamaskinbasen](#)".
- 10 Følg fremgangsmåten fra trinn 4 til trinn 7 i "[Sette inn den optiske stasjonen](#)".
- 11 Sett på [tastaturet](#).
- 12 Sett inn [minnemodulene](#).
- 13 Sett inn [trådløskortet](#).
- 14 Følg fremgangsmåten fra trinn 4 til trinn 6 i "[Sette inn harddisken](#)".
- 15 Sett på [bunndekselet](#).
- 16 Sett inn [batteriet](#).

# Fjerne skjermens bakdeksel og antenneenheten

---



**ADVARSEL:** Før du gjør noe arbeid inne i datamaskinen, må du lese sikkerhetsinformasjonen som fulgte med datamaskinen og følge trinnene i [Før du gjør noe arbeid inne i datamaskinen](#). Etter at du har gjort noe arbeid inne i datamaskinen, skal du følge instruksjonene i [Etter at du har gjort noe arbeid inne i datamaskinen](#). Se mer informasjon om gode arbeidsvaner på hjemmesiden for overholdelse av forskrifter på [dell.com/regulatory\\_compliance](http://dell.com/regulatory_compliance).

## Før jobben



**MERK:** Disse instruksjonene gjelder bare bærbare maskiner uten berøringsskjerm.

- 1 Ta ut [batteriet](#)
- 2 Ta av [bunndekslet](#).
- 3 Følg fremgangsmåten fra trinn 1 til trinn 3 i "[Ta ut harddisken](#)".
- 4 Ta ut [trådløskortet](#).
- 5 Ta ut [minnemodulene](#).
- 6 Ta av [tastaturet](#).
- 7 Følg fremgangsmåten fra trinn 1 til trinn 4 i "[Ta ut den optiske stasjonen](#)".
- 8 Følg fremgangsmåten fra trin 1 til trinn 6 i "[Ta av datamaskinbasen](#)".
- 9 Ta ut [I/U-kortet](#).
- 10 Ta ut [varmeavlederenheten](#).
- 11 Ta ut [hovedkortet](#).
- 12 Ta ut [strømadapterporten](#).
- 13 Ta av [skjermenheten](#).
- 14 Ta av [skjermrammen](#).
- 15 Ta ut [kameraet](#).
- 16 Fjern [skjermpanelet](#).
- 17 Fjern [skjermkabelen](#).

# Fremgangsmåte

Etter at trinnene før jobben er utført, sitter vi igjen med skjermens bakdeksel og antenneenheten.

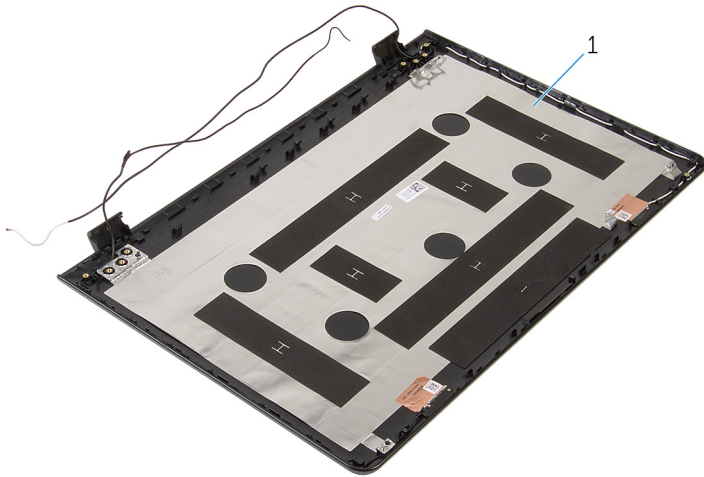

- 1 Skjermens bakdeksel og antenneenheten



# Sette på skjermens bakdeksel og antenneenheten

---



**ADVARSEL:** Før du gjør noe arbeid inne i datamaskinen, må du lese sikkerhetsinformasjonen som fulgte med datamaskinen og følge trinnene i [Før du gjør noe arbeid inne i datamaskinen](#). Etter at du har gjort noe arbeid inne i datamaskinen, skal du følge instruksjonene i [Etter at du har gjort noe arbeid inne i datamaskinen](#). Se mer informasjon om gode arbeidsvaner på hjemmesiden for overholdelse av forskrifter på [dell.com/regulatory\\_compliance](http://dell.com/regulatory_compliance).

## Fremgangsmåte

Plasser bakdekslet på skjermen og antenneenheten på en jevn flate.



## Etter jobben

- 1 Sett inn [skjermkabelen](#).
- 2 Sett på plass [skjermpanelet](#).
- 3 Sett inn [kameraet](#).
- 4 Sett på [skjermmrammen](#).
- 5 Sett på [skjermenheten](#).
- 6 Sett inn [strømadapterporten](#).
- 7 Sett inn [hovedkortet](#).
- 8 Sett inn [varmeavlederenheden](#).
- 9 Sett inn [I/U-kortet](#).
- 10 Følg fremgangsmåten fra trinn 3 til trinn 8 i "[Sette på datamaskinbasen](#)".
- 11 Følg fremgangsmåten fra trinn 4 til trinn 7 i "[Sette inn den optiske stasjonen](#)".
- 12 Sett på [tastaturet](#).
- 13 Sett inn [minnemodulene](#).
- 14 Sett inn [trådløskortet](#).
- 15 Følg fremgangsmåten fra trinn 4 til trinn 6 i "[Sette inn harddisken](#)".
- 16 Sett på [bunndekslet](#).
- 17 Sett inn [batteriet](#).

# Flash-oppdatere BIOS

---

Det kan være nødvendig å flash-oppdatere BIOS når en oppdatering er tilgjengelig, eller når hovedkortet er blitt skiftet ut. Slik oppdaterer (Flasher) du BIOS:

- 1 Slå på datamaskinen.
- 2 Gå til **dell.com/support**.
- 3 Klikk på **Product Support** (Produktstøtte), oppgi servicekoden av den bærbare PC-en, og klikk på **Submit** (Send).
  -  **MERK:** Hvis du ikke har datamaskinens servicekode, kan du bruke funksjonen automatisk påvisning eller manuelt søk etter datamaskinmodellen.
- 4 Klikk på **Drivers & Downloads** (Drivere og nedlastinger).
- 5 Bla nedover på siden, og velg **BIOS** fra nedtrekkslisten **Category** (Kategori).
  -  **MERK:** I rullegardinlisten **Change OS** (Endre OS) velg operativsystemet som er installert på datamaskinen.
- 6 Utvid **BIOS** til å vise de tilgjengelige BIOS-filene.
- 7 Klikk **Download File** (last ned fil) for å laste ned den siste versjonen av BIOS til din maskin.
- 8 Lagre filen og så snart nedlastingen er fullført må du navigere deg fram til mappen som du lagret oppdateringsfilen til BIOS i.
- 9 Dobbeltklikk på ikonet til oppdateringsfilen for BIOSen, og følg veiledningen på skjermen.

# Få hjelp og kontakte Dell

---



## Selvhjelpsressurer

Du kan finne informasjon og få hjelp om Dells produkter og tjenester ved bruk av disse elektroniske selvhjelpsressursene:

Selvhjelpinformasjon	Selvhjelpsalternativer
Tilgang til Windows-hjelp	<b>Windows 8.1</b> — Åpne søkeamuletten, skriv <b>Help and Support (Hjelp og støtte)</b> i søkeboksen, og trykk på <b>Enter</b> . <b>Windows 7</b> — Klikk på <b>Start</b> → <b>Help and Support (Hjelp og støtte)</b> .
Informasjon om Dells produkter og tjenester	Se <b>dell.com</b> .
Feilsøkingsinformasjon, bruksanvisninger, oppsettsinstruksjoner, produktspesifikasjoner, tekniske hjelpeblogger, drivere, programvareoppdateringer osv.	Se <b>dell.com/support</b> .
Informasjon om Microsoft Windows 8.1	Se <b>dell.com/windows8</b> .
Informasjon om Microsoft Windows 7	Klikk på <b>Start</b> → <b>All Programs (Alle programmer)</b> → <b>Dell Help Documentation (Dell-hjelpdokumentasjon)</b> .
Lær om operativsystemet, oppsett og bruk av datamaskinen, sikkerhetskopiering av data, diagnostikk, osv.	Se <i>Me and My Dell (Meg og min Dell)</i> på <b>dell.com/support/manuals</b> .

## Kontakte Dell

Se **dell.com/contactdell** for å kontakte Dell om salg, teknisk støtte eller problemer i forbindelse med kundetjenester.

-  **MERK:** Tilgjengelighet varierer etter land og produkt, og noen tjenester er kanskje ikke tilgjengelige i ditt land.
-  **MERK:** Hvis du ikke har en aktiv Internett-tilkobling, kan du finne kontaktinformasjon på fakturaen, følgeseddelen, regningen eller i Dells produktkatalog.